

# Inspiron 15

## 3000 Series



### Priročnik za servisiranje

Model računalnika: Inspiron 15–3551  
Regulativni model: P47F  
Regulativni tip: P47F002



# Opombe, svarila in opozorila

---

-  **OPOMBA:** OPOMBA označuje pomembne informacije, ki vam pomagajo bolje izkoristiti računalnik.
  -  **POZOR: PREVIDNO** označuje možnost poškodbe strojne opreme ali izgube podatkov in vam svetuje, kako se izogniti težavi.
  -  **Opozorilo: OPOZORILO** označuje možnost poškodb lastnine, telesnih poškodb ali smrti.
- 

**Copyright © 2015 Dell Inc. Vse pravice pridržane.** Ta izdelek je zaščiten z amerškimi (ZDA) in mednarodnimi zakoni o avtorskih pravicah ter intelektualni lastnini. Dell™ in logotip Dell sta blagovni znamki družbe Dell Inc. v Združenih državah Amerike in/ali v drugih pristojnostih. Vse druge znamke in imena, omenjene v tem dokumentu, so lahko blagovne znamke ustreznih družb.

2015–01

Rev. A00

# Kazalo

<b>Preden začnete delo v notranjosti računalnika.....</b>	<b>9</b>
Preden začnete .....	9
Varnostna navodila.....	9
Priporočena orodja.....	10
<b>Ko končate delo v notranjosti računalnika.....</b>	<b>11</b>
<b>Odstranjevanje baterije.....</b>	<b>12</b>
Postopek.....	12
<b>Ponovna namestitev baterije.....</b>	<b>13</b>
Postopek.....	13
<b>Odstranjevanje osnovne plošče.....</b>	<b>14</b>
Pred postopkom.....	14
Postopek.....	14
<b>Ponovna namestitev osnovne plošče.....</b>	<b>16</b>
Postopek.....	16
Po postopku.....	16
<b>Odstranjevanje trdega diska.....</b>	<b>17</b>
Pred postopkom.....	17
Postopek.....	17
<b>Ponovna namestitev trdega diska.....</b>	<b>21</b>
Postopek.....	21
Po postopku.....	21

<b>Odstranjevanje pomnilniških modulov.....</b>	<b>22</b>
Pred postopkom.....	22
Postopek.....	22
<b>Ponovna namestitev pomnilniških modulov.....</b>	<b>24</b>
Po postopku.....	24
Postopek.....	24
<b>Odstranjevanje brezžične kartice.....</b>	<b>26</b>
Pred postopkom.....	26
Postopek.....	26
<b>Ponovna namestitev brezžične kartice.....</b>	<b>28</b>
Postopek.....	28
Po postopku.....	28
<b>Odstranjevanje tipkovnice.....</b>	<b>29</b>
Pred postopkom.....	29
Postopek.....	29
<b>Ponovna namestitev tipkovnice.....</b>	<b>32</b>
Postopek.....	32
Po postopku.....	32
<b>Odstranjevanje naslona za dlani.....</b>	<b>33</b>
Pred postopkom.....	33
Postopek.....	33
<b>Ponovna namestitev naslona za dlani.....</b>	<b>38</b>
Postopek.....	38
Po postopku.....	38

<b>Odstranjevanje sledilne ploščice.....</b>	<b>39</b>
Pred postopkom.....	39
Postopek.....	40
<b>Ponovna namestitev sledilne ploščice.....</b>	<b>43</b>
Postopek.....	43
Po postopku.....	43
<b>Odstranjevanje plošče gumba za vklop.....</b>	<b>44</b>
Pred postopkom.....	44
Postopek.....	45
<b>Namestitev plošče gumba za vklop.....</b>	<b>47</b>
Postopek.....	47
Po postopku.....	47
<b>Odstranjevanje zvočnikov.....</b>	<b>48</b>
Pred postopkom.....	48
Postopek.....	49
<b>Ponovna namestitev zvočnikov.....</b>	<b>51</b>
Postopek.....	51
Po postopku.....	51
<b>Odstranjevanje V/I-plošče.....</b>	<b>52</b>
Pred postopkom.....	52
Postopek.....	52
<b>Ponovna namestitev V/I-plošče.....</b>	<b>54</b>
Postopek.....	54
Po postopku.....	54

<b>Odstranjevanje matične plošče.....</b>	<b>55</b>
Pred postopkom.....	55
Postopek.....	56
<b>Ponovna namestitev matične plošče.....</b>	<b>59</b>
Postopek.....	59
Po postopku.....	60
<b>Odstranjevanje gumbne baterije.....</b>	<b>61</b>
Pred postopkom.....	61
Postopek.....	61
<b>Ponovna namestitev gumbne baterije.....</b>	<b>63</b>
Postopek.....	63
Po postopku.....	63
<b>Odstranjevanje hladilnika.....</b>	<b>64</b>
Pred postopkom.....	64
Postopek.....	64
<b>Ponovna namestitev hladilnika.....</b>	<b>66</b>
Postopek.....	66
Po postopku.....	66
<b>Odstranjevanje ventilatorja.....</b>	<b>68</b>
Pred postopkom.....	68
Postopek.....	69
<b>Ponovna namestitev ventilatorja.....</b>	<b>70</b>
Postopek.....	70
Po postopku.....	70

<b>Odstranjevanje sklopa zaslona.....</b>	<b>71</b>
Pred postopkom.....	71
Postopek.....	71
<b>Ponovna namestitev sklopa zaslona.....</b>	<b>74</b>
Postopek.....	74
Po postopku.....	74
<b>Odstranjevanje vrat za napajalnik.....</b>	<b>75</b>
Pred postopkom.....	75
Postopek.....	75
<b>Ponovna namestitev vrat za napajalnik.....</b>	<b>77</b>
Postopek.....	77
Po postopku.....	77
<b>Odstranjevanje okvirja zaslona.....</b>	<b>78</b>
Pred postopkom.....	78
Postopek.....	79
<b>Ponovna namestitev okvirja zaslona.....</b>	<b>80</b>
Postopek.....	80
Po postopku.....	80
<b>Odstranjevanje plošče zaslona.....</b>	<b>81</b>
Pred postopkom.....	81
Postopek.....	81
<b>Ponovna namestitev plošče zaslona.....</b>	<b>84</b>
Postopek.....	84
Po postopku.....	84

<b>Odstranjevanje kamere.....</b>	<b>86</b>
Pred postopkom.....	86
Postopek.....	86
<b>Ponovna namestitvev kamere.....</b>	<b>88</b>
Po postopku.....	88
Postopek.....	88
<b>Odstranjevanje tečajev zaslona.....</b>	<b>89</b>
Pred postopkom.....	89
Postopek.....	89
<b>Ponovna namestitvev tečajev zaslona.....</b>	<b>91</b>
Postopek.....	91
Po postopku.....	91
<b>Posodobitev BIOS-a.....</b>	<b>92</b>
<b>Iskanje pomoči in stik z družbo Dell.....</b>	<b>93</b>
Viri samopomoči.....	93
Vzpostavljanje stika z družbo Dell.....	93



# Preden začnete delo v notranjosti računalnika

---

 **POZOR:** Če želite preprečiti poškodbe komponent in kartic, jih držite za robove ter se ne dotikajte nožic in stikov.

 **OPOMBA:** Slike v tem dokumentu se lahko razlikujejo od vašega računalnika, kar je odvisno od naročene konfiguracije.

## Preden začnete

- 1 Shranite in zaprite vse odprte datoteke ter zaprite vse odprte programe.
- 2 Zaustavite računalnik.

- Windows 8.1: Na **začetnem** zaslonu tapnite ali kliknite ikono za napajanje  → **Zaustavitev računalnika**.
- Windows 7: kliknite ali tapnite **Start** → **Zaustavitev**.









 **OPOMBA:** Če uporabljate drug operacijski sistem, navodila za izklop poiščite v dokumentaciji vašega operacijskega sistema.

- 3 Računalnik in vse priključene izključite naprave iz električnih vtičnic.
- 4 Iz računalnika izključite vse telefonske kable, omrežne kable in druge kable.
- 5 Iz računalnika izključite vse priključene naprave, kot so tipkovnica, miška, monitor in druge naprave.
- 6 Iz računalnika odstranite vse pomnilniške kartice in optične pogone.

## Varnostna navodila

Uporabite naslednja varnostna navodila, da zaščitite računalnik pred morebitnimi poškodbami in zagotovite svojo lastno varnost.

 **Opozorilo:** Preden začnete z delom znotraj računalnika, preberite varnostne informacije, ki so priložene računalniku. Za več informacij o varnem delu obiščite domačo stran za skladnost s predpisi na naslovu [dell.com/regulatory\\_compliance](http://dell.com/regulatory_compliance).

-  **Opozorilo:** Preden odprete pokrov ali plošče računalnika, odklopite vse vire napajanja. Ko končate z delom v notranjosti računalnika, ponovno namestite vse pokrove, plošče in vijake, preden ga priklopite v vir napajanja.
-  **POZOR:** Če želite preprečiti poškodbe računalnika, poskrbite, da je delovna površina ravna in čista.
-  **POZOR:** Če želite preprečiti poškodbe komponent in kartic, jih držite za robove ter se ne dotikajte nožic in stikov.
-  **POZOR:** Odpravljanja težav in popravil se lahko lotite le, če vam to dovoli oziroma naroči ekipa za tehnično pomoč pri podjetju Dell. Škode, ki nastane pri neodobrenih popravilih, garancija ne krije. Glejte varnostna navodila, ki so priložena izdelku, ali spletno stran [dell.com/regulatory\\_compliance](http://dell.com/regulatory_compliance).
-  **POZOR:** Preden se dotaknete česarkoli znotraj računalnika, se razelektrite tako, da se dotaknete nepobarvane kovinske površine, na primer kovine na zadnji strani računalnika. Med delom se občasno dotaknite nepobarvane kovinske površine, da sprostite statično elektriko, ki lahko poškoduje notranje komponente.
-  **POZOR:** Ko odklopite kabel, ne vlecite kabla samega, temveč priključek na njem ali pritrdilno zanko. Nekateri kabli imajo priključke z zaklopnimi jezički ali krilatimi vijaki, ki jih morate odstraniti, preden odklopite kabel. Pri odklapljanju kablov poskrbite, da bodo poravnani in se zato nožice na priključkih ne bodo zvile. Pri priklopljanju kablov poskrbite, da bodo priključki in vrata pravilno obrnjeni ter poravnani.
-  **POZOR:** Če želite izklopiti omrežni kabel, najprej odklopite kabel iz računalnika in nato iz omrežne naprave.
-  **POZOR:** Pritisnite in izvzite nameščene kartice iz bralnika pomnilniških kartic.

## Priporočena orodja

Za postopke, navedene v tem dokumentu, boste verjetno potrebovali ta orodja:

- izvijač Philips
- plastično pero.

# Ko končate delo v notranjosti računalnika

---

 **POZOR: Če v notranjosti računalnika pustite neprivite ali raztresene vijake, ti lahko resno poškodujejo računalnik.**

- 1 Ponovno namestite vse vijake in se prepričajte, da v notranjosti računalnika niso ostali odvečni vijaki.
- 2 Preden začnete delo na računalniku, priključite vse zunanje naprave in kable, ki ste jih odstranili.
- 3 Preden začnete delo na računalniku, namestite vse medijske kartice, diske in druge dele, ki ste jih odstranili pred delom v računalniku.
- 4 Računalnik in vse priključene naprave priključite v električne vtičnice.
- 5 Vključite računalnik.

# Odstranjevanje baterije

**!** Opozorilo: Preden začnete delo znotraj računalnika, preberite varnostne informacije, ki so priložene računalniku, ter sledite korakom, navedenim v poglavju [Preden začnete delo znotraj računalnika](#). Ko končate delo znotraj računalnika, sledite navodilom v poglavju [Ko končate delo znotraj računalnika](#). Za dodatne informacije o varnem delu obiščite domačo stran za skladnost s predpisi na naslovu [dell.com/regulatory\\_compliance](http://dell.com/regulatory_compliance).

## Postopek

- 1 Zaprite zaslon in obrnite računalnik.
- 2 Potisnite zapah za zaklep akumulatorja v odklenjen položaj.
- 3 Baterijo dvignite pod kotom in jo odstranite iz ležišča baterije.

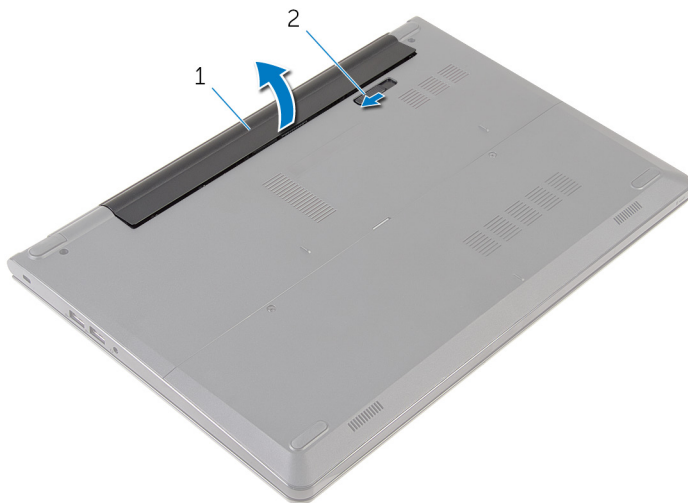

1 Baterija

2 Zapah za sprostitvev  
baterije

- 4 Obrnite računalnik, odprite zaslon in pritisnite ter pridržite gumb za vklop za pet sekund, da ozemljite matično ploščo.

# Ponovna namestitev baterije

---



Opozorilo: Preden začnete delo znotraj računalnika, preberite varnostne informacije, ki so priložene računalniku, ter sledite korakom, navedenim v poglavju [Preden začnete delo znotraj računalnika](#). Ko končate delo znotraj računalnika, sledite navodilom v poglavju [Ko končate delo znotraj računalnika](#). Za dodatne informacije o varnem delu obiščite domačo stran za skladnost s predpisi na naslovu [dell.com/regulatory\\_compliance](https://dell.com/regulatory_compliance).

## Postopek

Potisnite jezičke na bateriji v reže na ležišču za baterijo ter nežno pritisnite baterijo, da se zaskoči.



**OPOMBA:** Zapah za sprostitvev baterije gre nazaj v zaklenjen položaj, če je baterija pravilno nameščena.

# Odstranjevanje osnovne plošče

---



Opozorilo: Preden začnete delo znotraj računalnika, preberite varnostne informacije, ki so priložene računalniku, ter sledite korakom, navedenim v poglavju [Preden začnete delo znotraj računalnika](#). Ko končate delo znotraj računalnika, sledite navodilom v poglavju [Ko končate delo znotraj računalnika](#). Za dodatne informacije o varnem delu obiščite domačo stran za skladnost s predpisi na naslovu [dell.com/regulatory\\_compliance](http://dell.com/regulatory_compliance).

## Pred postopkom

Odstranite [baterijo](#).

## Postopek

- 1 Odstranite vijake, s katerimi je osnovna plošča pritrjena na ohišje računalnika.

- 2 S konicami prstov nežno privzdignite osnovno ploščo z ohišja računalnika.

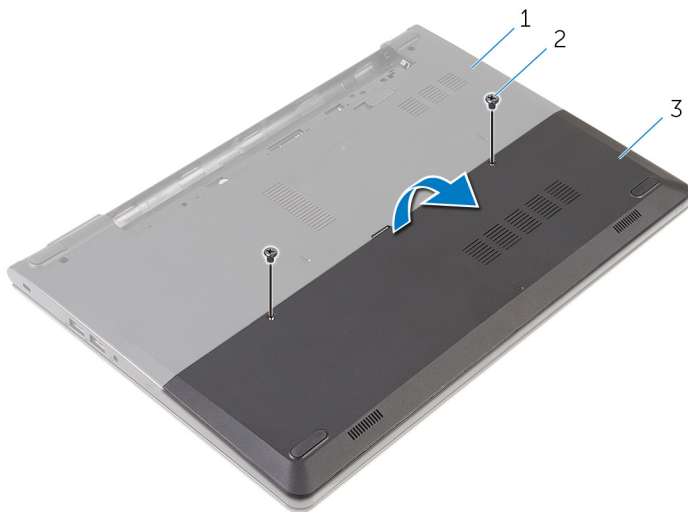

- 1 Osnova računalnika  
3 spodnjo ploščo

- 2 Vijaka (2)

# Ponovna namestitev osnovne plošče

---



Opozorilo: Preden začnete delo znotraj računalnika, preberite varnostne informacije, ki so priložene računalniku, ter sledite korakom, navedenim v poglavju [Preden začnete delo znotraj računalnika](#). Ko končate delo znotraj računalnika, sledite navodilom v poglavju [Ko končate delo znotraj računalnika](#). Za dodatne informacije o varnem delu obiščite domačo stran za skladnost s predpisi na naslovu [dell.com/regulatory\\_compliance](http://dell.com/regulatory_compliance).

## Postopek

- 1 Jezičke na osnovni plošči potisnite v reže na ohišju računalnika in osnovno ploščo nežno pritisnite na ustrezno mesto.
- 2 Namestite vijake, s katerimi je osnovna plošča pritrjena na ohišje računalnika.



## Po postopku

Ponovno namestite [baterijo](#).



# Odstranjevanje trdega diska

---

-  Opozorilo: Preden začnete delo znotraj računalnika, preberite varnostne informacije, ki so priložene računalniku, ter sledite korakom, navedenim v poglavju [Preden začnete delo znotraj računalnika](#). Ko končate delo znotraj računalnika, sledite navodilom v poglavju [Ko končate delo znotraj računalnika](#). Za dodatne informacije o varnem delu obiščite domačo stran za skladnost s predpisi na naslovu [dell.com/regulatory\\_compliance](http://dell.com/regulatory_compliance).
-  POZOR: Trdi diski so občutljivi. Kadar delate z njimi, bodite zelo previdni.
-  POZOR: Trdega diska ne odstranjajte, ko je računalnik vključen ali v stanju spanja, saj lahko v nasprotnem primeru izgubite podatke.

## Pred postopkom

- 1 Odstranite [baterijo](#).
- 2 Odstranite [osnovno ploščo](#).

## Postopek

- 1 Odstranite vijaka, s katerima je sklop trdega diska pritrjen na osnovo računalnika.
- 2 Dvignite zapah in odklopite kabel trdega diska iz trdega diska.

**3** Sklop trdega diska dvignite z osnove računalnika.

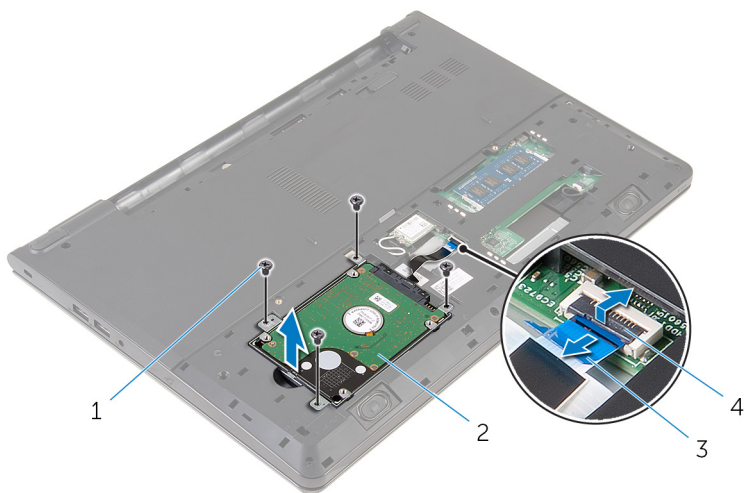

1 Vijaki (4)

2 Sklop trdega diska

3 Kabel trdega diska

4 Zapah

4 S trdega diska izključite vmesnik.

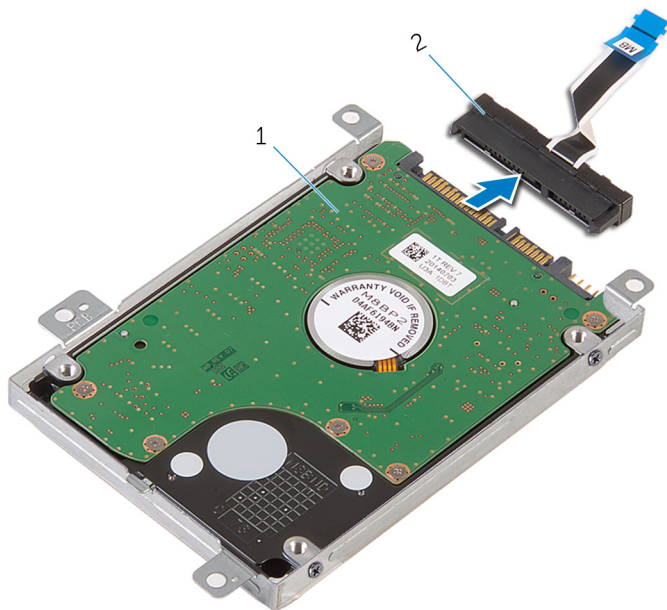

1 Sklop trdega diska

2 Vmesnik

- 5 Odstranite vijake, s katerimi je nosilec trdega diska pritrjen na trdi disk, in dvignite nosilec trdega diska s trdega diska.

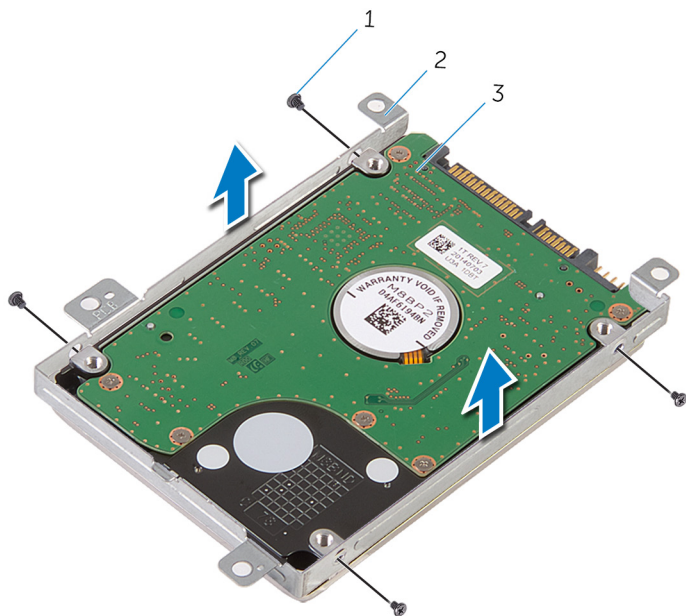

1 Vijaki (4)

2 Nosilec trdega diska

3 Trdi disk

# Ponovna namestitev trdega diska

---

 **Opozorilo:** Preden začnete delo znotraj računalnika, preberite varnostne informacije, ki so priložene računalniku, ter sledite korakom, navedenim v poglavju [Preden začnete delo znotraj računalnika](#). Ko končate delo znotraj računalnika, sledite navodilom v poglavju [Ko končate delo znotraj računalnika](#). Za dodatne informacije o varnem delu obiščite domačo stran za skladnost s predpisi na naslovu [dell.com/regulatory\\_compliance](http://dell.com/regulatory_compliance).

 **POZOR:** Trdi diski so občutljivi. Kadar delate z njimi, bodite zelo previdni.

## Postopek

- 1 Namestite nosilec trdega diska na trdi disk in poravnajte odprtine za vijake na nosilcu trdega diska z odprtinami za vijake na trdem disku.
- 2 Ponovno namestite vijake, s katerimi je nosilec trdega diska pritrjen na trdi disk.
- 3 Potisnite sklop trdega diska v ohišje računalnika in poravnajte odprtine za vijake na sklopu trdega diska z odprtinami za vijake na ohišju računalnika.
- 4 Priključite kabel trdega diska na trdi disk.
- 5 Ponovno namestite vijake, s katerimi je sklop trdega diska pritrjen na osnovo računalnika.

## Po postopku

- 1 Ponovno namestite [osnovno ploščo](#).
- 2 Ponovno namestite [baterijo](#).

# Odstranjevanje pomnilniških modulov

---



Opozorilo: Preden začnete delo znotraj računalnika, preberite varnostne informacije, ki so priložene računalniku, ter sledite korakom, navedenim v poglavju [Preden začnete delo znotraj računalnika](#). Ko končate delo znotraj računalnika, sledite navodilom v poglavju [Ko končate delo znotraj računalnika](#). Za dodatne informacije o varnem delu obiščite domačo stran za skladnost s predpisi na naslovu [dell.com/regulatory\\_compliance](http://dell.com/regulatory_compliance).

## Pred postopkom

- 1 Odstranite [baterijo](#).
- 2 Odstranite [osnovno ploščo](#).

## Postopek

- 1 S konicami prstov razširite pritrdilni sponki na vsaki strani reže pomnilniškega modula, dokler pomnilniški modul ne izskoči.

2 Pomnilniški modul potisnite in odklopite iz reže za pomnilniški modul.

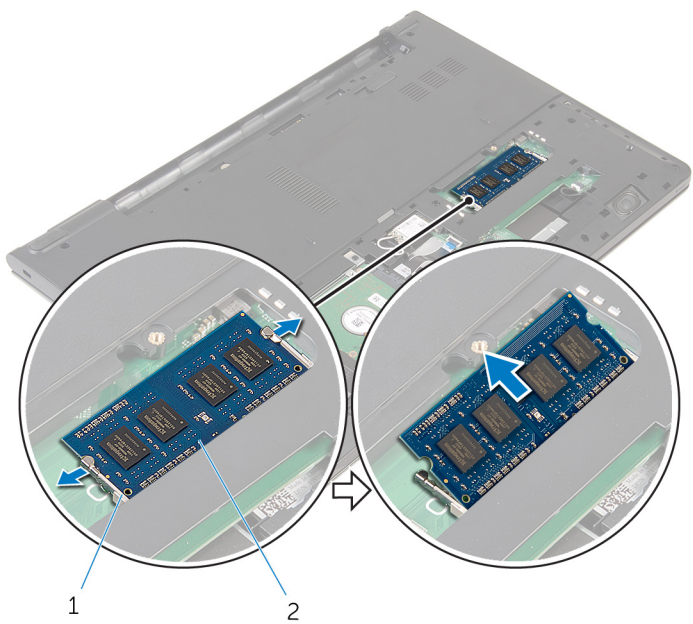

1 Pritrdilne sponke

2 Pomnilniški modul

# Ponovna namestitev pomnilniških modulov

---



Opozorilo: Preden začnete delo znotraj računalnika, preberite varnostne informacije, ki so priložene računalniku, ter sledite korakom, navedenim v poglavju [Preden začnete delo znotraj računalnika](#). Ko končate delo znotraj računalnika, sledite navodilom v poglavju [Ko končate delo znotraj računalnika](#). Za dodatne informacije o varnem delu obiščite domačo stran za skladnost s predpisi na naslovu [dell.com/regulatory\\_compliance](http://dell.com/regulatory_compliance).

## Po postopku

- 1 Ponovno namestite [osnovno ploščo](#).
- 2 Ponovno namestite [baterijo](#).

## Postopek

- 1 Poravnajte zarezo na pomnilniškem modulu z jezičkom na reži pomnilniškega modula.



- 2 Pomnilniški modul trdno in pod kotom potisnite v režo ter ga pritisnite navzdol, da se zaskoči na mestu.

 **OPOMBA:** Če ne slišite klika, pomnilniški modul odstranite in ga ponovno namestite.

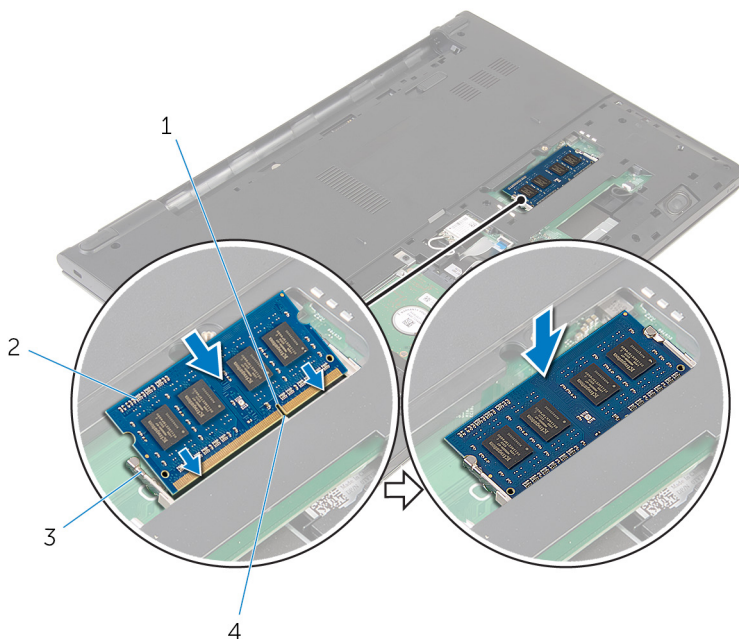

- 1 Zareza  
3 Pritrdilne sponke

- 2 Pomnilniški modul  
4 Jeziček

# Odstranjevanje brezžične kartice

---



Opozorilo: Preden začnete delo znotraj računalnika, preberite varnostne informacije, ki so priložene računalniku, ter sledite korakom, navedenim v poglavju [Preden začnete delo znotraj računalnika](#). Ko končate delo znotraj računalnika, sledite navodilom v poglavju [Ko končate delo znotraj računalnika](#). Za dodatne informacije o varnem delu obiščite domačo stran za skladnost s predpisi na naslovu [dell.com/regulatory\\_compliance](http://dell.com/regulatory_compliance).

## Pred postopkom

- 1 Odstranite [baterijo](#).
- 2 Odstranite [osnovno ploščo](#).

## Postopek

- 1 Antenska kabla izključite iz brezžične kartice.
- 2 Odstranite vijak, s katerim je brezžična kartica pritrjena na matično ploščo.

**3** Dvignite brezžično kartico ter jo potisnite in odstranite z matične plošče.

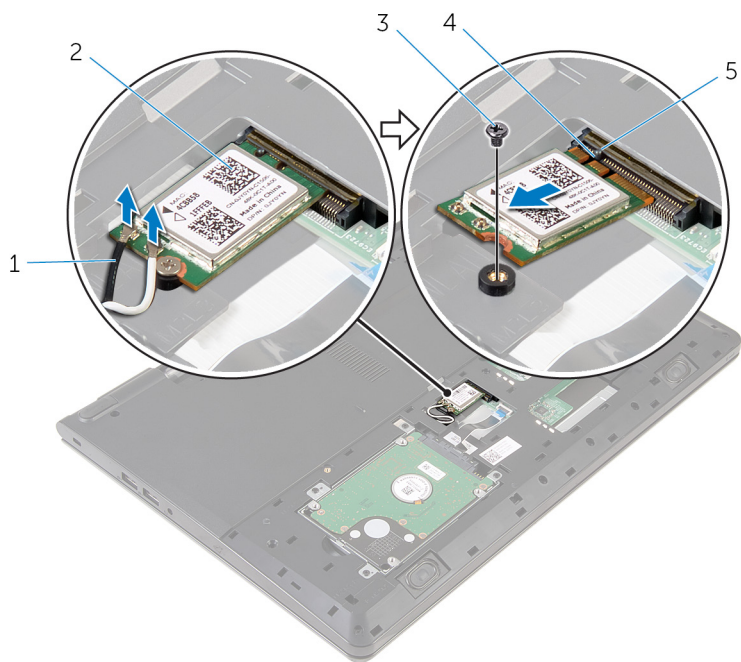

1 Antenska kabla (2)

2 Brezžična kartica

3 Vijak

4 Zareza

5 Jeziček

# Ponovna namestitev brezžične kartice

---

 **Opozorilo:** Preden začnete delo znotraj računalnika, preberite varnostne informacije, ki so priložene računalniku, ter sledite korakom, navedenim v poglavju [Preden začnete delo znotraj računalnika](#). Ko končate delo znotraj računalnika, sledite navodilom v poglavju [Ko končate delo znotraj računalnika](#). Za dodatne informacije o varnem delu obiščite domačo stran za skladnost s predpisi na naslovu [dell.com/regulatory\\_compliance](http://dell.com/regulatory_compliance).

## Postopek

 **POZOR:** Ne postavljajte kablov pod brezžično kartico, da je ne poškodujete.

- 1 Zarezo na brezžični kartici poravnajte z jezičkom na reži za brezžično kartico in nato potisnite kartico v režo.
- 2 Ponovno namestite vijak, s katerim je brezžična kartica pritrjena na matično ploščo.
- 3 Antenske kable priključite na brezžično kartico. V spodnji tabeli je prikazana barvna shema antenskih kablov za brezžično kartico, ki jo podpira vaš računalnik:

Priključki na brezžični kartici	Barva antenskega kabla
Glavni (bel trikotnik)	Bela
Pomožni (črn trikotnik)	Črna

## Po postopku

- 1 Ponovno namestite [osnovno ploščo](#).
- 2 Ponovno namestite [baterijo](#).

# Odstranjevanje tipkovnice

---



Opozorilo: Preden začnete delo znotraj računalnika, preberite varnostne informacije, ki so priložene računalniku, ter sledite korakom, navedenim v poglavju [Preden začnete delo znotraj računalnika](#). Ko končate delo znotraj računalnika, sledite navodilom v poglavju [Ko končate delo znotraj računalnika](#). Za dodatne informacije o varnem delu obiščite domačo stran za skladnost s predpisi na naslovu [dell.com/regulatory\\_compliance](https://dell.com/regulatory_compliance).

## Pred postopkom

Odstranite [baterijo](#).

## Postopek

- 1 Obrnite računalnik in odprite zaslon, kolikor je mogoče.

- 2** S plastičnim peresom nežno sprostite jezičke, s katerimi je tipkovnica pritrjena na sklop naslona za dlani.



1 Jeziček

2 Plastično pero

3 Tipkovnica

4 Sklop naslona za dlani

- 3** Previdno obrnite tipkovnico in jo postavite na sklop naslona za dlani.

- 4 Dvignite zapaha in odklopite kabel tipkovnice in kabel za osvetlitev ozadja tipkovnice s sistemske plošče.

 **OPOMBA:** Kabel za osvetlitev tipkovnice je na voljo le, če je prenosni računalnik opremljen z osvetljeno tipkovnico.

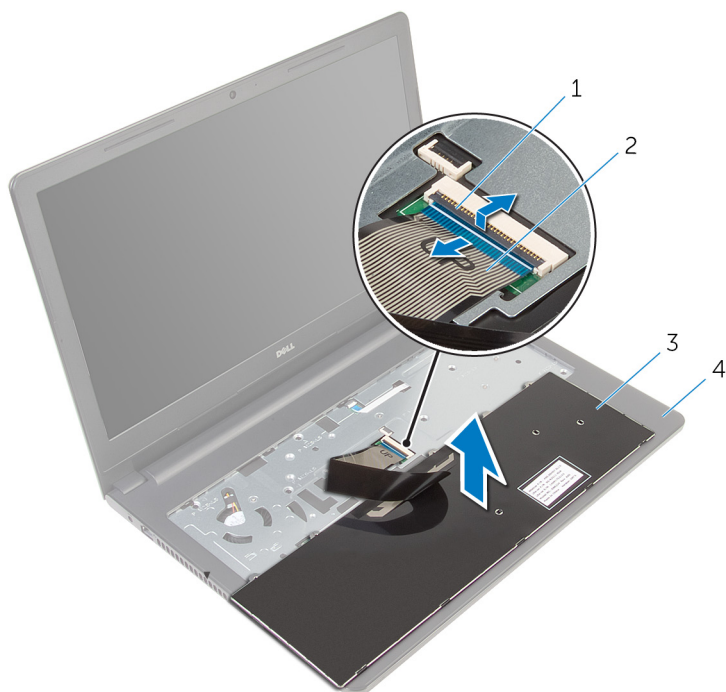

1 Zapah

2 Kabel tipkovnice

3 Tipkovnica

4 Sklop naslona za dlani

- 5 Tipkovnico skupaj s kabloma dvignite s sklopa naslona za dlani.

# Ponovna namestitev tipkovnice

---



Opozorilo: Preden začnete delo znotraj računalnika, preberite varnostne informacije, ki so priložene računalniku, ter sledite korakom, navedenim v poglavju [Preden začnete delo znotraj računalnika](#). Ko končate delo znotraj računalnika, sledite navodilom v poglavju [Ko končate delo znotraj računalnika](#). Za dodatne informacije o varnem delu obiščite domačo stran za skladnost s predpisi na naslovu [dell.com/regulatory\\_compliance](http://dell.com/regulatory_compliance).

## Postopek

- 1 Kabel tipkovnice potisnite v režo matične plošče in pritisnite na zapah, da pritrdite kabel.
- 2 Previdno obrnite tipkovnico, zatiče tipkovnice potisnite v reže na sklopu naslona za dlani in tipkovnico pritrdite na pravo mesto.
- 3 Zaprite zaslon in obrnite računalnik.

## Po postopku

Ponovno namestite [baterijo](#).



# Odstranjevanje naslona za dlani

---



Opozorilo: Preden začnete delo znotraj računalnika, preberite varnostne informacije, ki so priložene računalniku, ter sledite korakom, navedenim v poglavju [Preden začnete delo znotraj računalnika](#). Ko končate delo znotraj računalnika, sledite navodilom v poglavju [Ko končate delo znotraj računalnika](#). Za dodatne informacije o varnem delu obiščite domačo stran za skladnost s predpisi na naslovu [dell.com/regulatory\\_compliance](http://dell.com/regulatory_compliance).

## Pred postopkom

- 1 Odstranite [baterijo](#).
- 2 Odstranite [osnovno ploščo](#).
- 3 Upoštevajte navodila od 1. do 3. koraka v poglavju »Odstranjevanje [trdega diska](#)«.
- 4 Odstranite [tipkovnico](#).

## Postopek

- 1 Dvignite zapah in odklopite kabel sledilne ploščice z matične plošče.
- 2 Dvignite zapah in odklopite kabel gumba za vklop z matične plošče.

- 3** Odstranite vijake, s katerimi je sklop naslona za dlani pritrjen na osnovo računalnika.

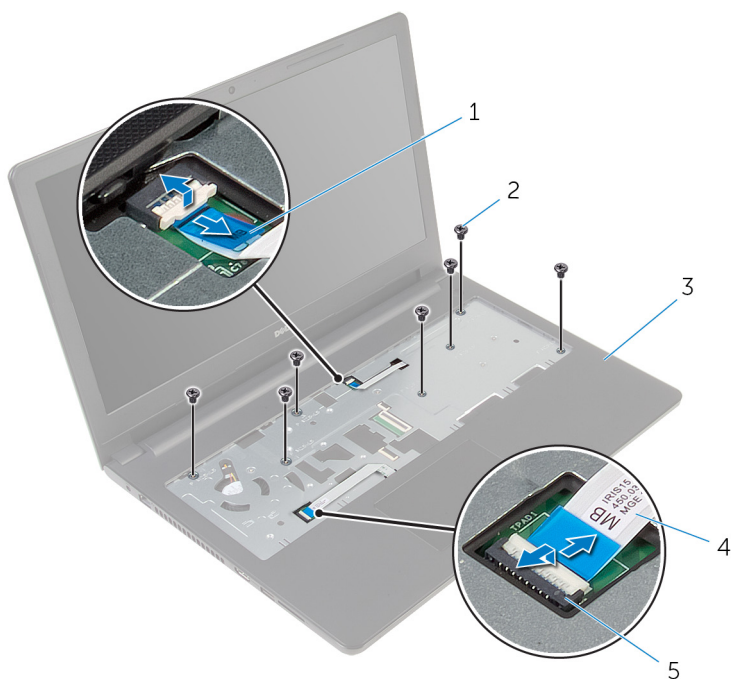

- |   |                          |   |                         |
|---|--------------------------|---|-------------------------|
| 1 | Kabel gumba za napajanje | 2 | Vijaki (7)              |
| 3 | Sklop naslona za dlani   | 4 | Kabel sledilne ploščice |
| 5 | Zapah                    |   |                         |

- 4** Zaprite zaslon in obrnite računalnik.

- 5 Odstranite vijake, s katerimi je sklop naslona za dlani pritrjen na osnovo računalnika.

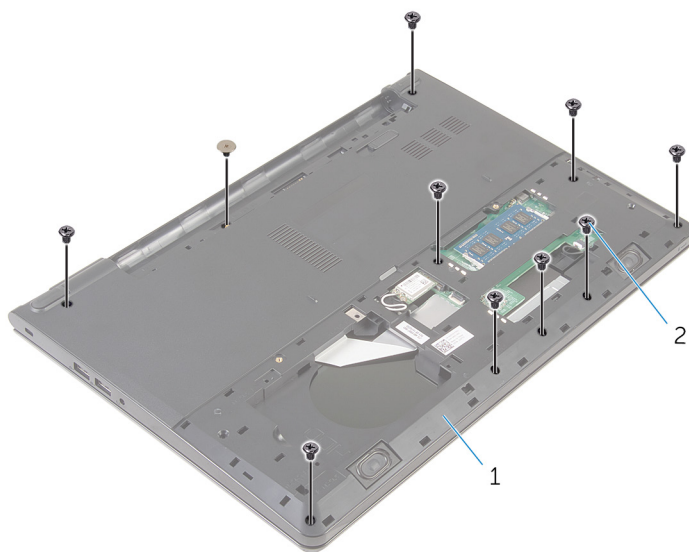

1 Osnova računalnika

2 Vijaki (10)

- 6** Nekoliko odprite ohišje računalnika in s plastičnim peresom potisnite sklop naslona za dlani navzdol z ohišja računalnika.

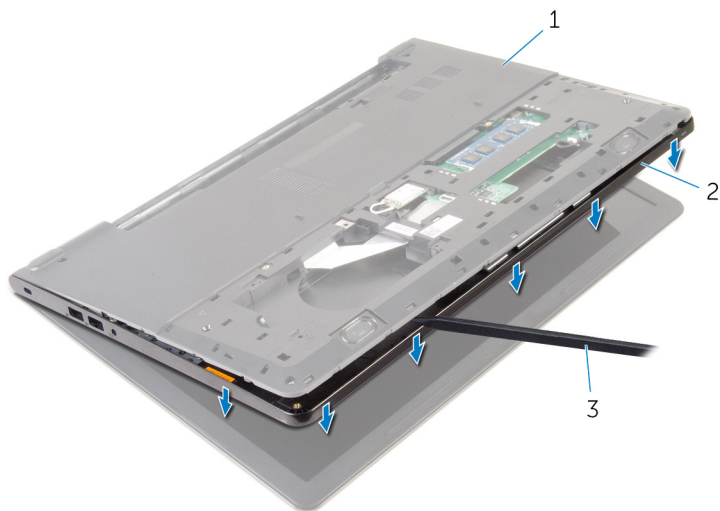

1 Osnova računalnika

2 Sklop naslona za dlani

3 Plastično pero

- 7** Obrnite računalnik in odprite zaslon.

- 8** Naslon za dlani dvignite z ohišja računalnika.



1 Naslon za dlani

2 Osnova računalnika

- 9** Upoštevajte navodila od 1. do 5. koraka v poglavju »[Odstranjevanje sledilne ploščice](#)«.

# Ponovna namestitev naslona za dlani

---



**Opozorilo:** Preden začnete delo znotraj računalnika, preberite varnostne informacije, ki so priložene računalniku, ter sledite korakom, navedenim v poglavju [Preden začnete delo znotraj računalnika](#). Ko končate delo znotraj računalnika, sledite navodilom v poglavju [Ko končate delo znotraj računalnika](#). Za dodatne informacije o varnem delu obiščite domačo stran za skladnost s predpisi na naslovu [dell.com/regulatory\\_compliance](http://dell.com/regulatory_compliance).

## Postopek

- 1 Upošteвайте navodila od 1. do 5. koraka v poglavju »Ponovna namestitev [sledilne ploščice](#)«.
- 2 Odprtine za vijake na naslonu za dlani poravnajte z odprtinami za vijake na osnovni plošči računalnika in nato naslon za dlani potisnite na svoje mesto.
- 3 Ponovno namestite vijake, s katerimi je naslon za dlani pritrjen na ohišje računalnika.
- 4 Kabel sledilne ploščice in kabel gumba za vklop potisnite v ustrezna priključka in pritisnite na zapaha, da kabla pritrdite.
- 5 Obrnite računalnik.
- 6 Ponovno namestite vijake, s katerimi je naslon za dlani pritrjen na hrbtni pokrov.

## Po postopku

- 1 Ponovno namestite [tipkovnico](#).
- 2 Upošteвайте navodila od 3. do 5. koraka v poglavju »Ponovna namestitev [trdega diska](#)«.
- 3 Ponovno namestite [osnovno ploščo](#).
- 4 Ponovno namestite [baterijo](#).

# Odstranjevanje sledilne ploščice

---



Opozorilo: Preden začnete delo znotraj računalnika, preberite varnostne informacije, ki so priložene računalniku, ter sledite korakom, navedenim v poglavju [Preden začnete delo znotraj računalnika](#). Ko končate delo znotraj računalnika, sledite navodilom v poglavju [Ko končate delo znotraj računalnika](#). Za dodatne informacije o varnem delu obiščite domačo stran za skladnost s predpisi na naslovu [dell.com/regulatory\\_compliance](http://dell.com/regulatory_compliance).

## Pred postopkom

- 1 Odstranite [baterijo](#).
- 2 Odstranite [osnovno ploščo](#).
- 3 Upoštevajte navodila od 1. do 3. koraka v poglavju »Odstranjevanje [trdega diska](#)«.
- 4 Odstranite [tipkovnico](#).
- 5 Upoštevajte navodila od 1. do 8. koraka v poglavju »Odstranjevanje [naslona za dlani](#)«.

# Postopek

- 1 Odlepите trak z nosilca sledilne ploščice.

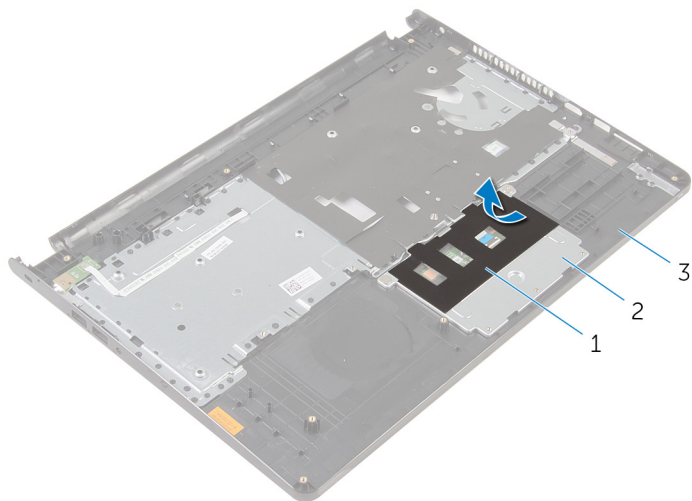

1 Trak

2 Nosilec sledilne ploščice

3 Naslon za dlani

- 2 Odstranite vijake, s katerimi je nosilec sledilne ploščice pritrjen na sledilno ploščico.



- 3** Dvignite zapah in odklopite kabel sledilne ploščice s sledilne ploščice.

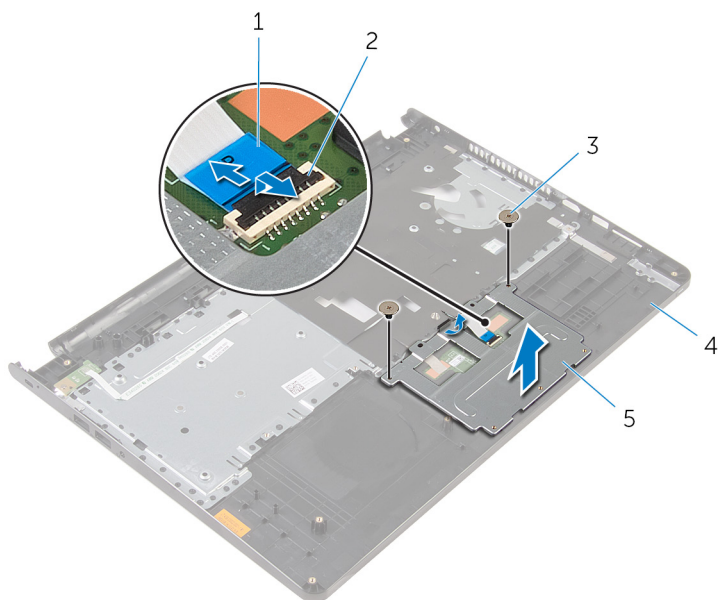

- |   |                           |   |                 |
|---|---------------------------|---|-----------------|
| 1 | Kabel sledilne ploščice   | 2 | Zapah           |
| 3 | Vijaka (2)                | 4 | Naslon za dlani |
| 5 | Nosilec sledilne ploščice |   |                 |

- 4** Odlepite trak, s katerim je sledilna ploščica pritrjena na naslon za dlani.

5 Dvignite sledilno ploščico z naslona za dlani.

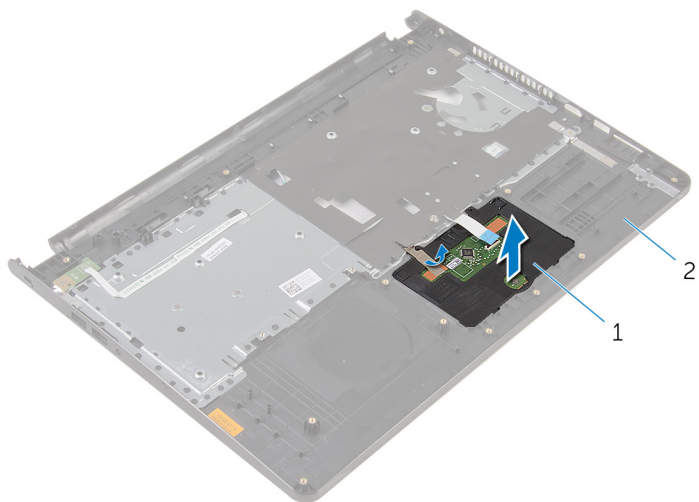

1 sledilno ploščico

2 Naslon za dlani

# Ponovna namestitev sledilne ploščice

---



**Opozorilo:** Preden začnete delo znotraj računalnika, preberite varnostne informacije, ki so priložene računalniku, ter sledite korakom, navedenim v poglavju [Preden začnete delo znotraj računalnika](#). Ko končate delo znotraj računalnika, sledite navodilom v poglavju [Ko končate delo znotraj računalnika](#). Za dodatne informacije o varnem delu obiščite domačo stran za skladnost s predpisi na naslovu [dell.com/regulatory\\_compliance](http://dell.com/regulatory_compliance).

## Postopek

- 1 Jezičke na sledilni ploščici potisnite v reže na naslonu za dlani.
- 2 Prilepite trak, s katerim je sledilna ploščica pritrjena na naslon za dlani.
- 3 Poravnajte luknje za vijake na nosilcu sledilne ploščice z luknjami za vijake na naslonu za dlani.
- 4 Ponovno namestite vijake, s katerimi je nosilec sledilne ploščice pritrjen na naslon za dlani.
- 5 Prilepite trak čez nosilec sledilne ploščice.

## Po postopku

- 1 Ponovno namestite [naslon za dlani](#).
- 2 Ponovno namestite [tipkovnico](#).
- 3 Upoštevajte navodila od 4. do 6. koraka v poglavju »Ponovna namestitev [trdega diska](#)«.
- 4 Ponovno namestite [osnovno ploščo](#).
- 5 Ponovno namestite [baterijo](#).

# Odstranjevanje plošče gumba za vklop

---



Opozorilo: Preden začnete delo znotraj računalnika, preberite varnostne informacije, ki so priložene računalniku, ter sledite korakom, navedenim v poglavju [Preden začnete delo znotraj računalnika](#). Ko končate delo znotraj računalnika, sledite navodilom v poglavju [Ko končate delo znotraj računalnika](#). Za dodatne informacije o varnem delu obiščite domačo stran za skladnost s predpisi na naslovu [dell.com/regulatory\\_compliance](http://dell.com/regulatory_compliance).

## Pred postopkom

- 1 Odstranite [baterijo](#).
- 2 Odstranite [osnovno ploščo](#).
- 3 Upoštevajte navodila od 1. do 3. koraka v poglavju »Odstranjevanje [trdega diska](#)«.
- 4 Odstranite [tipkovnico](#).
- 5 Upoštevajte navodila od 1. do 8. koraka v poglavju »Odstranjevanje [naslona za dlani](#)«.

# Postopek

- 1 Potisnite kabel plošče gumba za vklop skozi režo na naslonu za dlani.

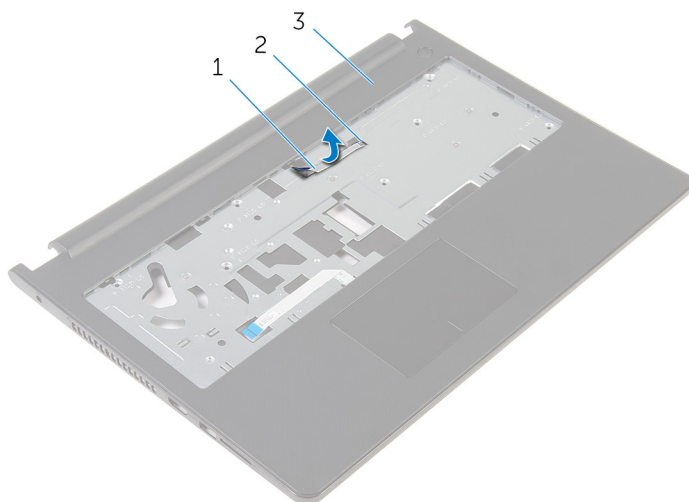

1 Kabel plošče gumba za vklop

2 reža

3 Naslon za dlani

- 2 Obrnite naslon za dlani.
- 3 Odstranite vijak, s katerim je plošča gumba za vklop pritrjena na naslon za dlani.
- 4 Izvlecite ploščo gumba za vklop iz jezička na naslonu za dlani.

- 5 Dvignite ploščo gumba za vklop skupaj s kablom stran od naslona za dlani.

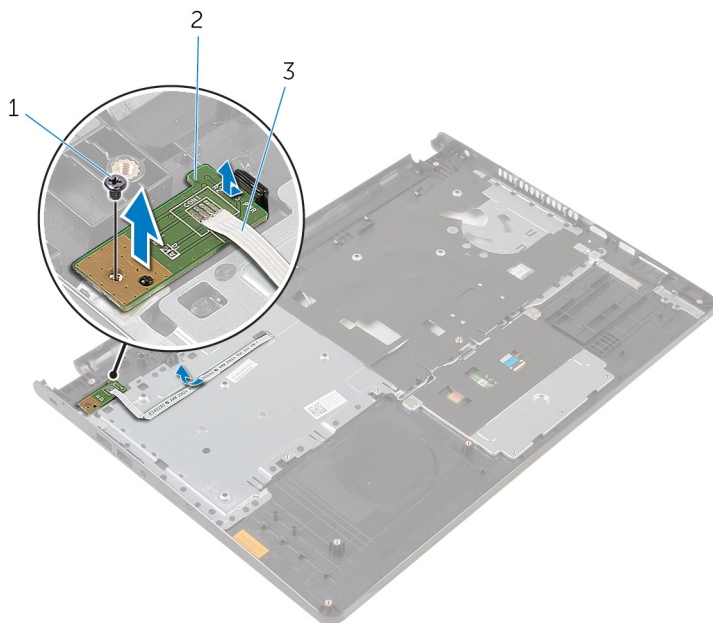

1 Vijak

2 Plošča gumba za vklop

3 Kabel plošče gumba za vklop

# Namestitev plošče gumba za vklop

---



**Opozorilo:** Preden začnete delo znotraj računalnika, preberite varnostne informacije, ki so priložene računalniku, ter sledite korakom, navedenim v poglavju [Preden začnete delo znotraj računalnika](#). Ko končate delo znotraj računalnika, sledite navodilom v poglavju [Ko končate delo znotraj računalnika](#). Za dodatne informacije o varnem delu obiščite domačo stran za skladnost s predpisi na naslovu [dell.com/regulatory\\_compliance](http://dell.com/regulatory_compliance).

## Postopek

- 1 Potisnite ploščo gumba za vklop pod jeziček na naslonu za dlani in poravnajte odprtino za vijak na plošči gumba za vklop z odprtino za vijak na naslonu za dlani.
- 2 Znova namestite vijak, s katerim je plošča gumba za vklop pritrjena na naslon za dlani.
- 3 Potisnite kabel plošče gumba za vklop skozi režo na naslonu za dlani.

## Po postopku

- 1 Upoštevajte navodila od 2. do 6. koraka v poglavju »Ponovna namestitev [naslona za dlani](#)«.
- 2 Ponovno namestite [tipkovnico](#).
- 3 Upoštevajte navodila od 4. do 6. koraka v poglavju »Ponovna namestitev [trdega diska](#)«.
- 4 Ponovno namestite [osnovno ploščo](#).
- 5 Ponovno namestite [baterijo](#).

# Odstranjevanje zvočnikov

---



Opozorilo: Preden začnete delo znotraj računalnika, preberite varnostne informacije, ki so priložene računalniku, ter sledite korakom, navedenim v poglavju [Preden začnete delo znotraj računalnika](#). Ko končate delo znotraj računalnika, sledite navodilom v poglavju [Ko končate delo znotraj računalnika](#). Za dodatne informacije o varnem delu obiščite domačo stran za skladnost s predpisi na naslovu [dell.com/regulatory\\_compliance](http://dell.com/regulatory_compliance).

## Pred postopkom

- 1 Odstranite [baterijo](#).
- 2 Odstranite [osnovno ploščo](#).
- 3 Upoštevajte navodila od 1. do 3. koraka v poglavju »Odstranjevanje [trdega diska](#)«.
- 4 Odstranite [tipkovnico](#).
- 5 Upoštevajte navodila od 1. do 8. koraka v poglavju »Odstranjevanje [naslona za dlani](#)«.



# Postopek

- 1 Kabel zvočnika odklopite z matične plošče.

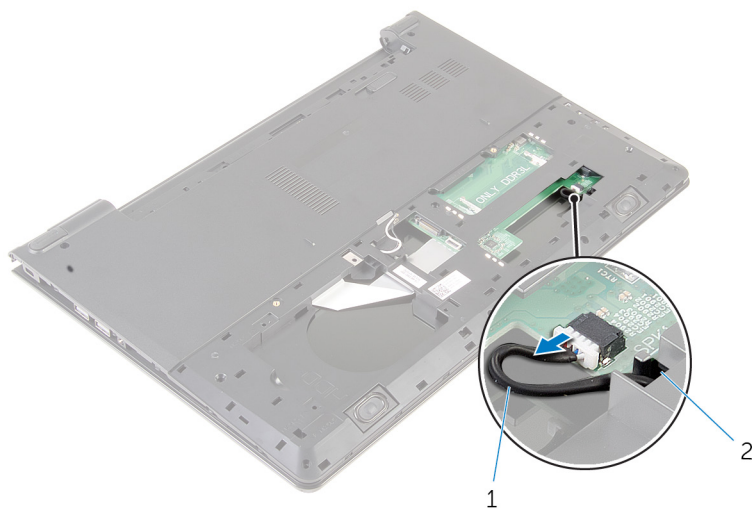

- 1 Kabel zvočnika
- 2 Obrnite računalnik in odprite zaslon, kolikor je mogoče.
- 3 Zapomnite si, kakšna je kabelska napeljava za zvočnik, in odstranite kabel iz vodil na ohišju računalnika.

- 4 Potisnite kabel zvočnikov skozi režo na ohišju računalnika in dvignite zvočnike, skupaj s kablom zvočnikov, z ohišja računalnika.

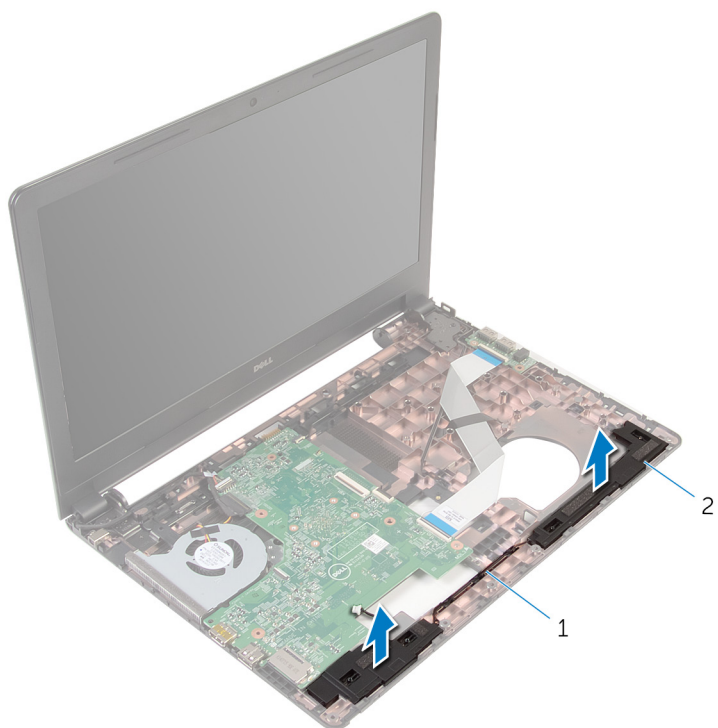

1 kabel zvočnikov

2 Zvočnika (2)

# Ponovna namestitev zvočnikov

---



**Opozorilo:** Preden začnete delo znotraj računalnika, preberite varnostne informacije, ki so priložene računalniku, ter sledite korakom, navedenim v poglavju [Preden začnete delo znotraj računalnika](#). Ko končate delo znotraj računalnika, sledite navodilom v poglavju [Ko končate delo znotraj računalnika](#). Za dodatne informacije o varnem delu obiščite domačo stran za skladnost s predpisi na naslovu [dell.com/regulatory\\_compliance](http://dell.com/regulatory_compliance).

## Postopek

- 1 S pomočjo oznak za poravnavo poravnajte in namestite zvočnika na naslon za dlani.
- 2 Kabel zvočnikov speljite skozi vodila na naslonu za dlani.
- 3 Obrnite računalnik.
- 4 Potisnite kabel zvočnikov skozi režo na ohišju računalnika in priključite kabel zvočnikov v matično ploščo.

## Po postopku

- 1 Upoštevajte navodila od 2. do 6. koraka v poglavju »Ponovna namestitev [naslona za dlani](#)«.
- 2 Ponovno namestite [tipkovnico](#).
- 3 Upoštevajte navodila od 3. do 5. koraka v poglavju »Ponovna namestitev [trdega diska](#)«.
- 4 Ponovno namestite [osnovno ploščo](#).
- 5 Ponovno namestite [baterijo](#).

# Odstranjevanje V/I-plošče

---



Opozorilo: Preden začnete delo znotraj računalnika, preberite varnostne informacije, ki so priložene računalniku, ter sledite korakom, navedenim v poglavju [Preden začnete delo znotraj računalnika](#). Ko končate delo znotraj računalnika, sledite navodilom v poglavju [Ko končate delo znotraj računalnika](#). Za dodatne informacije o varnem delu obiščite domačo stran za skladnost s predpisi na naslovu [dell.com/regulatory\\_compliance](http://dell.com/regulatory_compliance).

## Pred postopkom

- 1 Odstranite [baterijo](#).
- 2 Odstranite [osnovno ploščo](#).
- 3 Upoštevajte navodila od 1. do 3. koraka v poglavju »Odstranjevanje [trdega diska](#)«.
- 4 Odstranite [tipkovnico](#).
- 5 Upoštevajte navodila od 1. do 8. koraka v poglavju »Odstranjevanje [naslona za dlani](#)«.

## Postopek

- 1 Dvignite zapah in odklopite kabel V/I-plošče z V/I-plošče.
- 2 Odstranite vijak, s katerim je V/I-plošča pritrjena na osnovo računalnika.

**3** Dvignite ploščo V/I z ohišja računalnika.

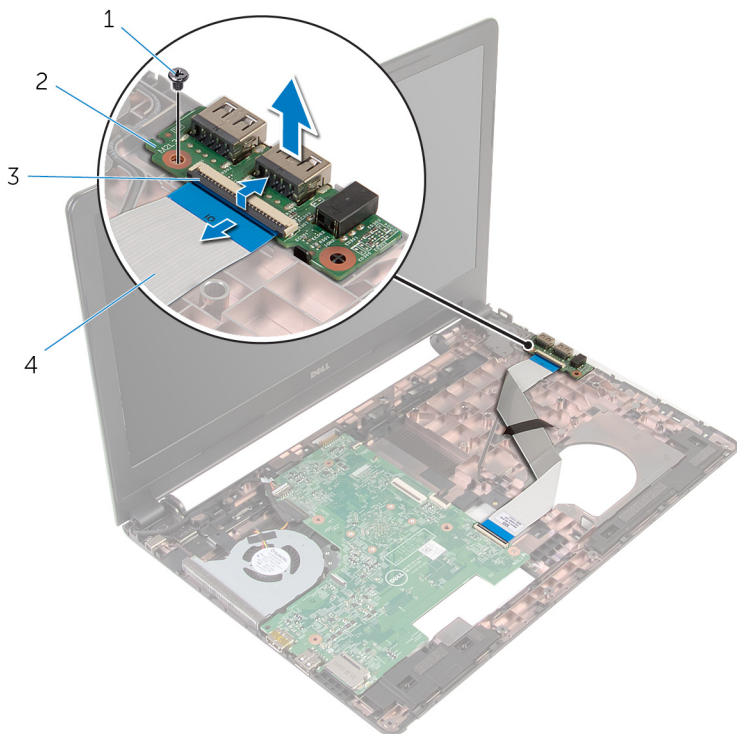

1 Vijak

2 V/I-plošča

3 Zapah

4 Kabel V/I-plošče

# Ponovna namestitev V/I-plošče

---



**Opozorilo:** Preden začnete delo znotraj računalnika, preberite varnostne informacije, ki so priložene računalniku, ter sledite korakom, navedenim v poglavju [Preden začnete delo znotraj računalnika](#). Ko končate delo znotraj računalnika, sledite navodilom v poglavju [Ko končate delo znotraj računalnika](#). Za dodatne informacije o varnem delu obiščite domačo stran za skladnost s predpisi na naslovu [dell.com/regulatory\\_compliance](http://dell.com/regulatory_compliance).

## Postopek

- 1 Poravnajte odprtino za vijak na V/I-plošči z odprtino za vijak na ohišju računalnika.
- 2 Ponovno namestite vijak, s katerim je V/I-plošča pritrjena na osnovo računalnika.
- 3 Kabel V/I-plošče potisnite v priključek na V/I-plošči ter pritisnite na zapah, da pritrdite kabel.

## Po postopku

- 1 Upoštevajte navodila od 2. do 6. koraka v poglavju »Ponovna namestitev [naslona za dlani](#)«.
- 2 Ponovno namestite [tipkovnico](#).
- 3 Upoštevajte navodila od 3. do 5. koraka v poglavju »Ponovna namestitev [trdega diska](#)«.
- 4 Ponovno namestite [osnovno ploščo](#).
- 5 Ponovno namestite [baterijo](#).

# Odstranjevanje matične plošče

 **Opozorilo:** Preden začnete delo znotraj računalnika, preberite varnostne informacije, ki so priložene računalniku, ter sledite korakom, navedenim v poglavju [Preden začnete delo znotraj računalnika](#). Ko končate delo znotraj računalnika, sledite navodilom v poglavju [Ko končate delo znotraj računalnika](#). Za dodatne informacije o varnem delu obiščite domačo stran za skladnost s predpisi na naslovu [dell.com/regulatory\\_compliance](http://dell.com/regulatory_compliance).

 **OPOMBA:** Servisna številka vašega računalnika je shranjena v matični plošči. Servisno številko morate vnesti v program za nastavitve BIOS, potem ko ponovno namestite matično ploščo.

 **OPOMBA:** S ponovno namestitvijo matične plošče se odstranijo vse spremembe BIOS-a, ki ste jih naredili s programom za nastavitve BIOS.

 **OPOMBA:** Preden odklopite kable iz matične plošče, si zapomnite lokacijo priključkov, da jih boste lahko pozneje, ko boste ponovno namestili matično ploščo, lahko spet pravilno priključili.

## Pred postopkom

- 1 Odstranite [baterijo](#).
- 2 Odstranite [osnovno ploščo](#).
- 3 Upoštevajte navodila od 1. do 3. koraka v poglavju »Odstranjevanje [trdega diska](#)«.
- 4 Odstranite [pomnilniške module](#).
- 5 Odstranite [brežžično kartico](#).
- 6 Odstranite [tipkovnico](#).
- 7 Upoštevajte navodila od 1. do 8. koraka v poglavju »Odstranjevanje [naslona za dlani](#)«.

# Postopek

- 1 Kabel zvočnika odklopite z matične plošče.

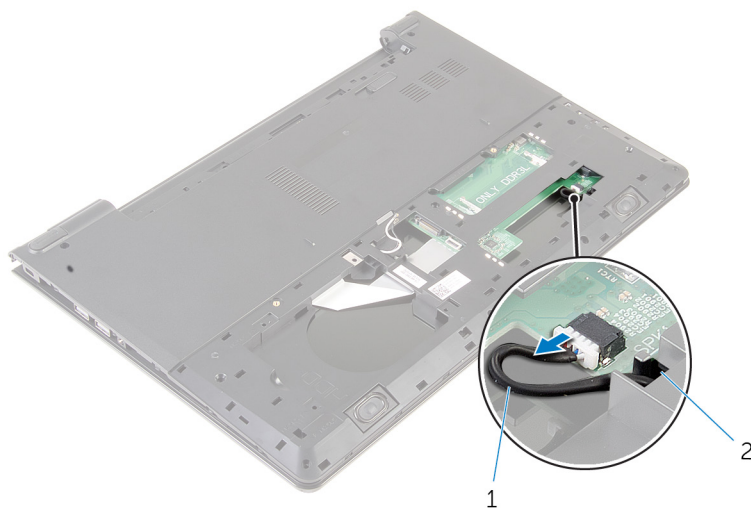

1 Kabel zvočnika

2 reža

- 2 Obrnite računalnik in odprite zaslon, kolikor je mogoče.
- 3 Odlepите trak, s katerim je kabel zaslona pritrjen na matično ploščo.
- 4 Dvignite zapah in odklopite kabel zaslona iz matične plošče.
- 5 Kabel vrat za napajalnik odklopite z matične plošče.



6 Dvignite zapah in izkjučite kabel plošče V/I z matične plošče.

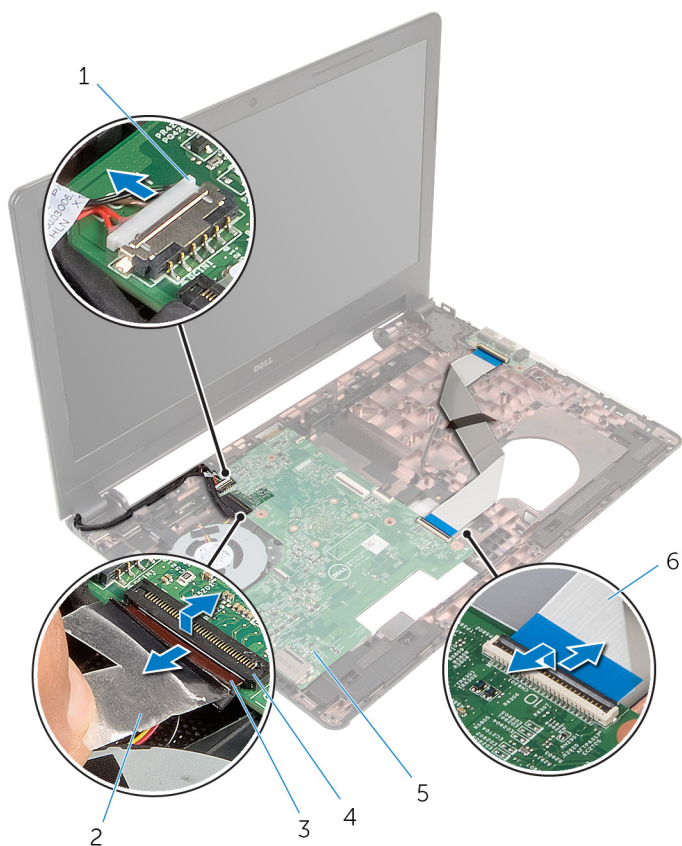

1 Kabel vrat za napajalnik

2 Trak

3 Kabel zaslona

4 Zapah

5 Matična plošča

6 Kabel V/I-plošče

7 Odstranite vijak, s katerim je matična plošča pritrjena na osnovo računalnika.

**8** Dvignite matično ploščo z osnove računalnika.

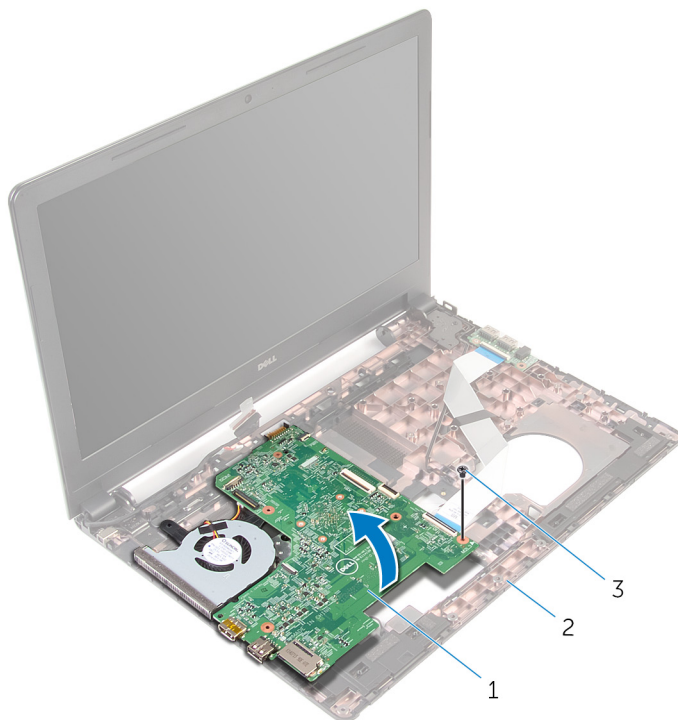

1 Matična plošča

2 Osnova računalnika

3 Vijak

**9** Odstranite [gumbno baterijo](#).

**10** Odstranite [hladilnik](#).

# Ponovna namestitev matične plošče

---

 **Opozorilo:** Preden začnete delo znotraj računalnika, preberite varnostne informacije, ki so priložene računalniku, ter sledite korakom, navedenim v poglavju [Preden začnete delo znotraj računalnika](#). Ko končate delo znotraj računalnika, sledite navodilom v poglavju [Ko končate delo znotraj računalnika](#). Za dodatne informacije o varnem delu obiščite domačo stran za skladnost s predpisi na naslovu [dell.com/regulatory\\_compliance](http://dell.com/regulatory_compliance).

 **OPOMBA:** Servisna številka vašega računalnika je shranjena v matični plošči. Servisno številko morate vnesti v program za nastavitve BIOS, potem ko ponovno namestite matično ploščo.

 **OPOMBA:** S ponovno namestitvijo matične plošče se odstranijo vse spremembe BIOS-a, ki ste jih naredili s programom za nastavitve BIOS.

## Postopek

- 1 Ponovno namestite [hladilnik](#).
- 2 Ponovno namestite [gumbno baterijo](#).

 **POZOR:** Da ne bi prišlo do poškodb matične plošče, se prepričajte, da pod njo ni nobenih kablov.



- 3 Odprtino za vijak na matični plošči poravnajte z odprtino za vijak na ohišju računalnika in matično ploščo postavite na ohišje računalnika.
- 4 Ponovno namestite vijak, s katerim je matična plošča pritrjena na osnovo računalnika.
- 5 Kabel vrat za napajalnik priključite na matično ploščo.
- 6 Kabel zaslona potisnite v priključek na matični plošči, nato pa zapah pritisnite navzdol, da pritrdite kabel.
- 7 Prilepite trak, s katerim je kabel zaslona pritrjen na matično ploščo.
- 8 Kabel V/I-plošče potisnite v priključek na matični plošči ter pritisnite na zapah, da pritrdite kabel.
- 9 Zaprite zaslon in obrnite računalnik.
- 10 Kabel zvočnika priključite na matično ploščo.

## Po postopku

- 1 Upoštevajte navodila od 2. do 6. koraka v poglavju »Ponovna namestitev [naslona za dlani](#)«.
- 2 Ponovno namestite [tipkovnico](#).
- 3 Ponovno namestite [brežžično kartico](#).
- 4 Ponovno namestite [pomnilniške module](#).
- 5 Upoštevajte navodila od 3. do 5. koraka v poglavju »Ponovna namestitev [trdega diska](#)«.
- 6 Ponovno namestite [baterijo](#).
- 7 Ponovno namestite [osnovno ploščo](#).

# Odstranjevanje gumbne baterije

---

-  **Opozorilo:** Preden začnete delo znotraj računalnika, preberite varnostne informacije, ki so priložene računalniku, ter sledite korakom, navedenim v poglavju [Preden začnete delo znotraj računalnika](#). Ko končate delo znotraj računalnika, sledite navodilom v poglavju [Ko končate delo znotraj računalnika](#). Za dodatne informacije o varnem delu obiščite domačo stran za skladnost s predpisi na naslovu [dell.com/regulatory\\_compliance](http://dell.com/regulatory_compliance).
-  **POZOR:** Ko odstranite gumbno baterijo, se vse nastavitve BIOS-a ponastavijo na privzete. Priporočamo vam, da si zabeležite nastavitve BIOS-a, preden odstranite gumbno baterijo.

## Pred postopkom

- 1 Odstranite [baterijo](#).
- 2 Odstranite [osnovno ploščo](#).
- 3 Upoštevajte navodila od 1. do 3. koraka v poglavju »Odstranjevanje [trdega diska](#)«.
- 4 Odstranite [pomnilniške module](#).
- 5 Odstranite [brežžično kartico](#).
- 6 Odstranite [tipkovnico](#).
- 7 Upoštevajte navodila od 1. do 8. koraka v poglavju »Odstranjevanje [naslona za dlani](#)«.
- 8 Upoštevajte navodila od 1. do 8. koraka v poglavju »Odstranjevanje [matične plošče](#)«.

## Postopek

S plastičnim peresom gumbno baterijo nežno potisnite iz ležišča za baterijo na matični plošči.

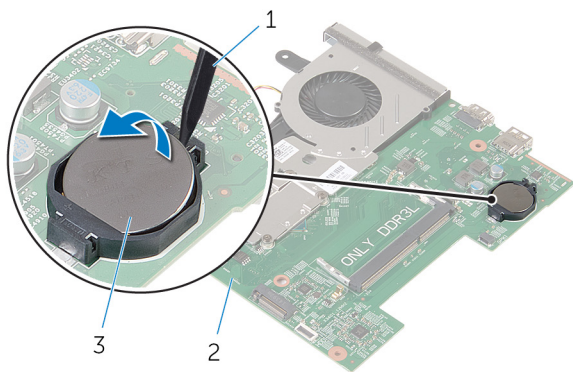

1 Plastično pero

2 Matična plošča

3 Gumbna baterija

# Ponovna namestitev gumbne baterije

---



Opozorilo: Preden začnete delo znotraj računalnika, preberite varnostne informacije, ki so priložene računalniku, ter sledite korakom, navedenim v poglavju [Preden začnete delo znotraj računalnika](#). Ko končate delo znotraj računalnika, sledite navodilom v poglavju [Ko končate delo znotraj računalnika](#). Za dodatne informacije o varnem delu obiščite domačo stran za skladnost s predpisi na naslovu [dell.com/regulatory\\_compliance](http://dell.com/regulatory_compliance).

## Postopek



S pozitivno stranjo navzgor potisnite gumbno baterijo v ležišče na matični plošči.

## Po postopku

- 1 Upoštevajte navodila od 3. do 10. koraka v poglavju »Ponovna namestitev [matične plošče](#)«.
- 2 Ponovno namestite [naslon za dlani](#).
- 3 Ponovno namestite [tipkovnico](#).
- 4 Ponovno namestite [brežžično kartico](#).
- 5 Ponovno namestite [pomnilniške module](#).
- 6 Upoštevajte navodila od 3. do 5. koraka v poglavju »Ponovna namestitev [trdega diska](#)«.
- 7 Ponovno namestite [baterijo](#).
- 8 Ponovno namestite [osnovno ploščo](#).

# Odstranjevanje hladilnika

---

-  **Opozorilo:** Preden začnete delo znotraj računalnika, preberite varnostne informacije, ki so priložene računalniku, ter sledite korakom, navedenim v poglavju [Preden začnete delo znotraj računalnika](#). Ko končate delo znotraj računalnika, sledite navodilom v poglavju [Ko končate delo znotraj računalnika](#). Za dodatne informacije o varnem delu obiščite domačo stran za skladnost s predpisi na naslovu [dell.com/regulatory\\_compliance](http://dell.com/regulatory_compliance).
-  **Opozorilo:** Hladilnik se lahko med običajnim delovanjem segreje. Preden se ga dotaknete, počakajte, da se ohladi.
-  **POZOR:** Če želite, da bo hlajenje procesorja čim bolj učinkovito, se ne dotikajte območja za odvajanje toplote na hladilniku. Olja na vaši koži lahko zmanjšajo sposobnost termalne paste za odvajanje toplote.

## Pred postopkom

- 1 Odstranite [baterijo](#).
- 2 Odstranite [osnovno ploščo](#).
- 3 Upoštevajte navodila od 1. do 3. koraka v poglavju »Odstranjevanje [trdega diska](#)«.
- 4 Odstranite [pomnilniške module](#).
- 5 Odstranite [brežžično kartico](#).
- 6 Odstranite [tipkovnico](#).
- 7 Upoštevajte navodila od 1. do 8. koraka v poglavju »Odstranjevanje [naslona za dlani](#)«.
- 8 Upoštevajte navodila od 1. do 8. koraka v poglavju »Odstranjevanje [matične plošče](#)«.

## Postopek

- 1 Obrnite matično ploščo.
- 2 Po vrsti (kot je označeno na hladilniku) odvijte pritrdilne vijake, s katerimi je sklop za hlajenje pritrjen na matično ploščo.



**3** Kabel ventilatorja odklopite z matične plošče.

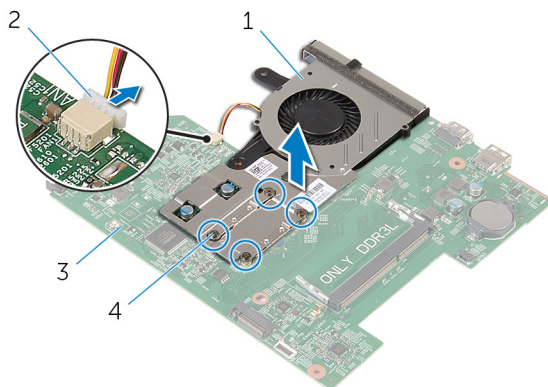

1 sklop za hlajenje

2 Kabel ventilatorja

3 Matična plošča

4 Pritrdilni vijaki (4)

**4** Dvignite sklop za hlajenje z matične plošče.

**5** Odstranite [ventilator](#).

# Ponovna namestitev hladilnika

---

 **Opozorilo:** Preden začnete delo znotraj računalnika, preberite varnostne informacije, ki so priložene računalniku, ter sledite korakom, navedenim v poglavju [Preden začnete delo znotraj računalnika](#). Ko končate delo znotraj računalnika, sledite navodilom v poglavju [Ko končate delo znotraj računalnika](#). Za dodatne informacije o varnem delu obiščite domačo stran za skladnost s predpisi na naslovu [dell.com/regulatory\\_compliance](http://dell.com/regulatory_compliance).

 **POZOR:** Zaradi nepravilne namestitve hladilnika lahko pride do poškodb matične plošče in procesorja.

 **OPOMBA:** Originalno termalno pasto je mogoče ponovno uporabiti, če sta matična plošča in hladilnik ponovno nameščena skupaj. Če zamenjate matično ploščo ali hladilnik, uporabite termalno oblogo, vključeno v paketu, da zagotovite toplotno prevodnost.

## Postopek

- 1 Ponovno namestite [ventilator](#).
- 2 Poravnajte vijake na sklopu za hlajenje z odprtini za vijake na matični plošči.
- 3 V zaporedju (označenem na hladilniku) privijte pritrdilne vijake, s katerimi je sklop za hlajenje pritrjen na matično ploščo.
- 4 Priključite kabel ventilatorja na matično ploščo.

## Po postopku

- 1 Upošteвайте navodila od 3. do 10. koraka v poglavju »Ponovna namestitev [matične plošče](#)«.
- 2 Upošteвайте navodila od 2. do 6. koraka v poglavju »Ponovna namestitev [naslona za dlani](#)«.
- 3 Ponovno namestite [tipkovnico](#).
- 4 Ponovno namestite [brežžično kartico](#).
- 5 Ponovno namestite [pomnilniške module](#).
- 6 Upošteвайте navodila od 3. do 5. koraka v poglavju »Ponovna namestitev [trdega diska](#)«.
- 7 Ponovno namestite [baterijo](#).

**8** Ponovno namestite [osnovno ploščo](#).

# Odstranjevanje ventilatorja

---



**Opozorilo:** Preden začnete delo znotraj računalnika, preberite varnostne informacije, ki so priložene računalniku, ter sledite korakom, navedenim v poglavju [Preden začnete delo znotraj računalnika](#). Ko končate delo znotraj računalnika, sledite navodilom v poglavju [Ko končate delo znotraj računalnika](#). Za dodatne informacije o varnem delu obiščite domačo stran za skladnost s predpisi na naslovu [dell.com/regulatory\\_compliance](http://dell.com/regulatory_compliance).

## Pred postopkom

- 1 Odstranite [baterijo](#).
- 2 Odstranite [osnovno ploščo](#).
- 3 Upoštevajte navodila od 1. do 3. koraka v poglavju »Odstranjevanje [trdega diska](#)«.
- 4 Odstranite [pomnilniške module](#).
- 5 Odstranite [brežžično kartico](#).
- 6 Odstranite [tipkovnico](#).
- 7 Upoštevajte navodila od 1. do 8. koraka v poglavju »Odstranjevanje [naslona za dlani](#)«.
- 8 Upoštevajte navodila od 1. do 8. koraka v poglavju »Odstranjevanje [matične plošče](#)«.
- 9 Odstranite [hladilnik](#).

# Postopek

- 1 Odstranite vijake, s katerimi je ventilator pritrjen na hladilnik.

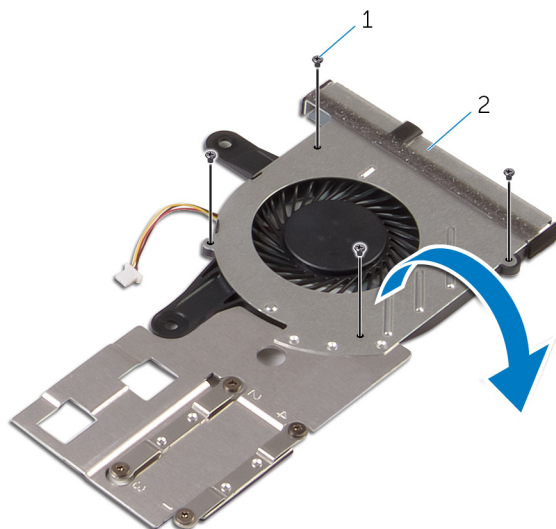

1 Vijaki (4)

2 sklop za hlajenje

- 2 Obrnite sklop za hlajenje.
- 3 Dvignite ventilator s hladilnika.

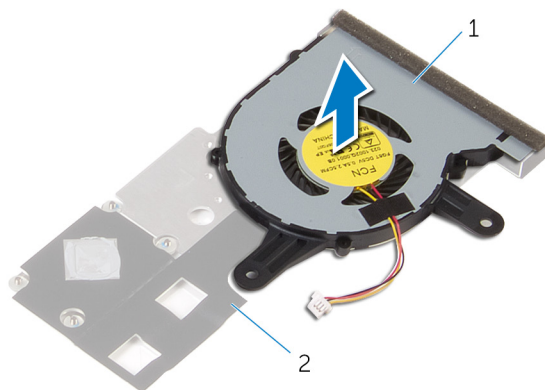

1 Ventilator

2 hladilnik

# Ponovna namestitev ventilatorja

---



**Opozorilo:** Preden začnete delo znotraj računalnika, preberite varnostne informacije, ki so priložene računalniku, ter sledite korakom, navedenim v poglavju [Preden začnete delo znotraj računalnika](#). Ko končate delo znotraj računalnika, sledite navodilom v poglavju [Ko končate delo znotraj računalnika](#). Za dodatne informacije o varnem delu obiščite domačo stran za skladnost s predpisi na naslovu [dell.com/regulatory\\_compliance](http://dell.com/regulatory_compliance).

## Postopek

- 1 Ventilator postavite na hladilnik.
- 2 Prilepite trak, s katerim je ventilator pritrjen na hladilnik.
- 3 Obrnite sklop za hlajenje.
- 4 Ponovno namestite vijake, s katerimi je ventilator pritrjen na hladilnik.

## Po postopku

- 1 Upoštevajte navodila od 2. do 4. koraka v poglavju »Ponovna namestitev [hladilnika](#)«.
- 2 Upoštevajte navodila od 3. do 10. koraka v poglavju »Ponovna namestitev [matične plošče](#)«.
- 3 Upoštevajte navodila od 2. do 6. koraka v poglavju »Ponovna namestitev [naslona za dlani](#)«.
- 4 Ponovno namestite [tipkovnico](#).
- 5 Ponovno namestite [brezžično kartico](#).
- 6 Ponovno namestite [pomnilniške module](#).
- 7 Upoštevajte navodila od 3. do 5. koraka v poglavju »Ponovna namestitev [trdega diska](#)«.
- 8 Ponovno namestite [baterijo](#).
- 9 Ponovno namestite [osnovno ploščo](#).

# Odstranjevanje sklopa zaslona

---



**Opozorilo:** Preden začnete delo znotraj računalnika, preberite varnostne informacije, ki so priložene računalniku, ter sledite korakom, navedenim v poglavju [Preden začnete delo znotraj računalnika](#). Ko končate delo znotraj računalnika, sledite navodilom v poglavju [Ko končate delo znotraj računalnika](#). Za dodatne informacije o varnem delu obiščite domačo stran za skladnost s predpisi na naslovu [dell.com/regulatory\\_compliance](http://dell.com/regulatory_compliance).

## Pred postopkom

- 1 Odstranite [baterijo](#).
- 2 Odstranite [osnovno ploščo](#).
- 3 Upoštevajte navodila od 1. do 3. koraka v poglavju »Odstranjevanje [trdega diska](#)«.
- 4 Odstranite [pomnilniške module](#).
- 5 Odstranite [brežžično kartico](#).
- 6 Odstranite [tipkovnico](#).
- 7 Upoštevajte navodila od 1. do 8. koraka v poglavju »Odstranjevanje [naslona za dlani](#)«.
- 8 Upoštevajte navodila od 1. do 8. koraka v poglavju »Odstranjevanje [matične plošče](#)«.

## Postopek

- 1 Obrnite računalnik in odprite zaslon, kolikor je mogoče.
- 2 Zapomnite si, kako so speljani kabli antene, in odstranite kable antene iz vodil na osnovi računalnika.

- 3** Zapomnite si, kako je speljan kabel zaslona, in odstranite kabel iz vodil na osnovni plošči računalnika.

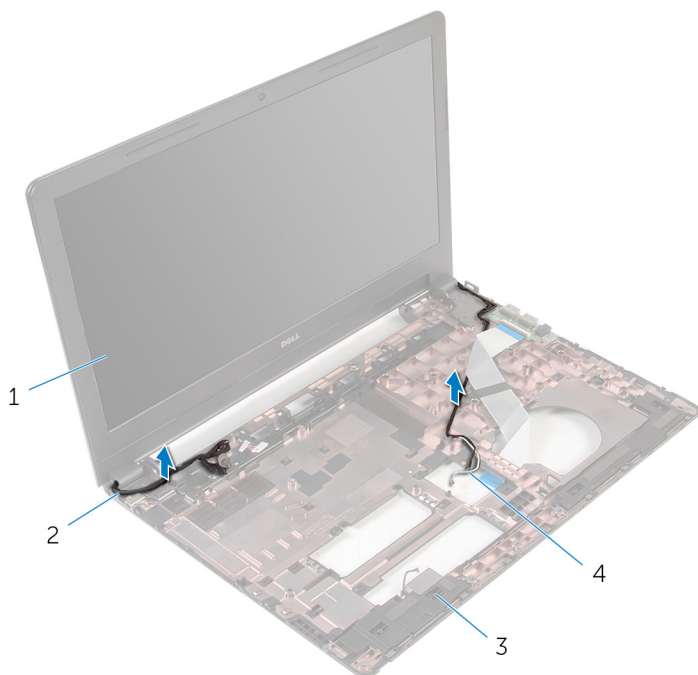

- |   |                    |   |                    |
|---|--------------------|---|--------------------|
| 1 | Sklop zaslona      | 2 | Kabel zaslona      |
| 3 | Osnova računalnika | 4 | Antenska kabla (2) |



- 4 Odstranite vijake, s katerimi sta tečaja zaslona pritrjena na osnovo računalnika.

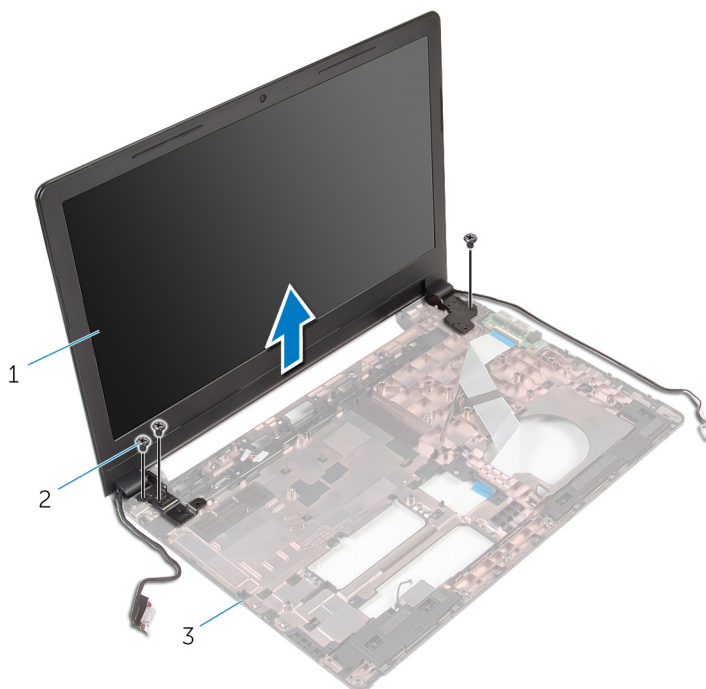

- 1 Sklop zaslona  
2 Vijaki (3)  
3 Osnova računalnika

- 5 Sklop zaslona previdno dvignite z ohišja računalnika.

# Ponovna namestitev sklopa zaslona

---



**Opozorilo:** Preden začnete delo znotraj računalnika, preberite varnostne informacije, ki so priložene računalniku, ter sledite korakom, navedenim v poglavju [Preden začnete delo znotraj računalnika](#). Ko končate delo znotraj računalnika, sledite navodilom v poglavju [Ko končate delo znotraj računalnika](#). Za dodatne informacije o varnem delu obiščite domačo stran za skladnost s predpisi na naslovu [dell.com/regulatory\\_compliance](http://dell.com/regulatory_compliance).

## Postopek

- 1 Odprtine za vijake na tečajih zaslona poravnajte z odprtinami za vijake na osnovi računalnika.
- 2 Ponovno namestite vijake, s katerimi so tečajji zaslona pritrjeni na osnovo računalnika.
- 3 Kabel zaslona napeljite skozi vodila na ohišju računalnika.
- 4 Kabla antene speljite skozi vodila in kabla antene potisnite skozi režo na ohišju računalnika.
- 5 Zaprite zaslon in obrnite računalnik.

## Po postopku

- 1 Upoštevajte navodila od 3. do 10. koraka v poglavju »Ponovna namestitev [matične plošče](#)«.
- 2 Upoštevajte navodila od 2. do 6. koraka v poglavju »Ponovna namestitev [naslona za dlani](#)«.
- 3 Ponovno namestite [tipkovnico](#).
- 4 Ponovno namestite [brežžično kartico](#).
- 5 Ponovno namestite [pomnilniške module](#).
- 6 Upoštevajte navodila od 3. do 5. koraka v poglavju »Ponovna namestitev [trdega diska](#)«.
- 7 Ponovno namestite [osnovno ploščo](#).
- 8 Ponovno namestite [baterijo](#).

# Odstranjevanje vrat za napajalnik

---



Opozorilo: Preden začnete delo znotraj računalnika, preberite varnostne informacije, ki so priložene računalniku, ter sledite korakom, navedenim v poglavju [Preden začnete delo znotraj računalnika](#). Ko končate delo znotraj računalnika, sledite navodilom v poglavju [Ko končate delo znotraj računalnika](#). Za dodatne informacije o varnem delu obiščite domačo stran za skladnost s predpisi na naslovu [dell.com/regulatory\\_compliance](http://dell.com/regulatory_compliance).

## Pred postopkom

- 1 Odstranite [baterijo](#).
- 2 Odstranite [osnovno ploščo](#).
- 3 Upošteвайте navodila od 1. do 3. koraka v poglavju »Odstranjevanje [trdega diska](#)«.
- 4 Odstranite [pomnilniške module](#).
- 5 Odstranite [brežžično kartico](#).
- 6 Odstranite [tipkovnico](#).
- 7 Upošteвайте navodila od 1. do 8. koraka v poglavju »Odstranjevanje [naslona za dlani](#)«.
- 8 Upošteвайте navodila od 1. do 8. koraka v poglavju »Odstranjevanje [matične plošče](#)«.
- 9 Odstranite [sklop zaslona](#).

## Postopek

- 1 Zapomnite si, kako je speljan kabel vrat za napajalnik, in odstranite kabel iz vodil na ohišju računalnika.
- 2 Odstranite vijak, s katerim je priključek napajalnika pritrjen na osnovo računalnika.

- 3** Dvignite priključek napajalnika skupaj s kablom vrat za adapter stran od ohišja računalnika.

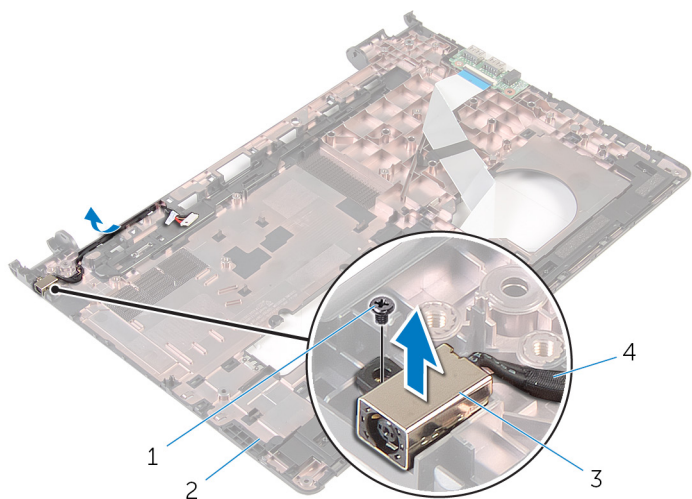

- |   |                     |   |                          |
|---|---------------------|---|--------------------------|
| 1 | Vijak               | 2 | Osnova računalnika       |
| 3 | Vrata za napajalnik | 4 | Kabel vrat za napajalnik |

# Ponovna namestitev vrat za napajalnik

---



Opozorilo: Preden začnete delo znotraj računalnika, preberite varnostne informacije, ki so priložene računalniku, ter sledite korakom, navedenim v poglavju [Preden začnete delo znotraj računalnika](#). Ko končate delo znotraj računalnika, sledite navodilom v poglavju [Ko končate delo znotraj računalnika](#). Za dodatne informacije o varnem delu obiščite domačo stran za skladnost s predpisi na naslovu [dell.com/regulatory\\_compliance](http://dell.com/regulatory_compliance).

## Postopek

- 1 Potisnite vrata za napajalnik v režo na osnovi računalnika.
- 2 Kabel vrat za napajalnik priključite na matično ploščo.
- 3 Kabel vrat za napajalnik napeljite skozi vodila na ohišju računalnika.

## Po postopku

- 1 Ponovno namestite [sklop zaslona](#).
- 2 Upoštevajte navodila od 3. do 10. koraka v poglavju »Ponovna namestitev [matične plošče](#)«.
- 3 Upoštevajte navodila od 2. do 6. koraka v poglavju »Ponovna namestitev [naslona za dlani](#)«.
- 4 Ponovno namestite [tipkovnico](#).
- 5 Ponovno namestite [brezžično kartico](#).
- 6 Ponovno namestite [pomnilniške module](#).
- 7 Upoštevajte navodila od 3. do 5. koraka v poglavju »Ponovna namestitev [trdega diska](#)«.
- 8 Ponovno namestite [osnovno ploščo](#).
- 9 Ponovno namestite [baterijo](#).

# Odstranjevanje okvirja zaslona

---



**Opozorilo:** Preden začnete delo znotraj računalnika, preberite varnostne informacije, ki so priložene računalniku, ter sledite korakom, navedenim v poglavju [Preden začnete delo znotraj računalnika](#). Ko končate delo znotraj računalnika, sledite navodilom v poglavju [Ko končate delo znotraj računalnika](#). Za dodatne informacije o varnem delu obiščite domačo stran za skladnost s predpisi na naslovu [dell.com/regulatory\\_compliance](http://dell.com/regulatory_compliance).

## Pred postopkom



**OPOMBA:** Ta navodila veljajo samo za prenosne računalnike, opremljene z zaslonom, ki ni na dotik.

- 1 Odstranite [baterijo](#).
- 2 Odstranite [osnovno ploščo](#).
- 3 Upoštevajte navodila od 1. do 3. koraka v poglavju »Odstranjevanje [trdega diska](#)«.
- 4 Odstranite [pomnilniške module](#).
- 5 Odstranite [brežžično kartico](#).
- 6 Odstranite [tipkovnico](#).
- 7 Upoštevajte navodila od 1. do 8. koraka v poglavju »Odstranjevanje [naslona za dlani](#)«.
- 8 Upoštevajte navodila od 1. do 8. koraka v poglavju »Odstranjevanje [matične plošče](#)«.
- 9 Odstranite [sklop zaslona](#).

# Postopek

- 1 S prsti previdno dvignite notranje robove okvirja zaslona.

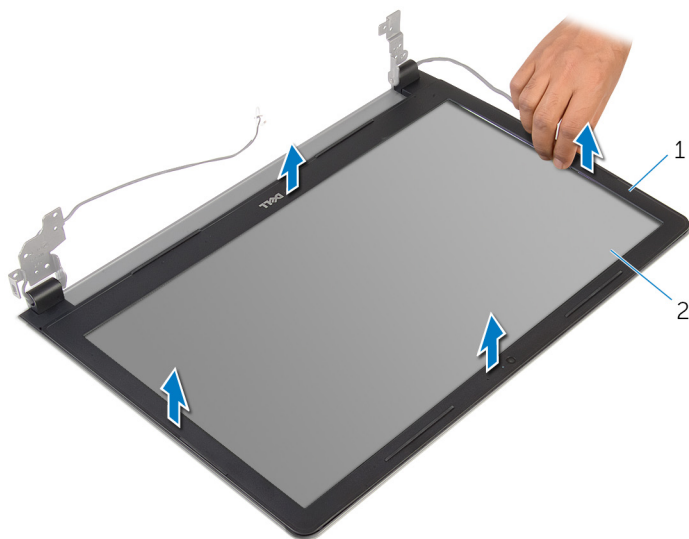

1 Okvir zaslona

2 Plošča zaslona

- 2 Dvignite okvir zaslona in ga odstranite s sklopa zaslona.

# Ponovna namestitev okvirja zaslona

---



**Opozorilo:** Preden začnete delo znotraj računalnika, preberite varnostne informacije, ki so priložene računalniku, ter sledite korakom, navedenim v poglavju [Preden začnete delo znotraj računalnika](#). Ko končate delo znotraj računalnika, sledite navodilom v poglavju [Ko končate delo znotraj računalnika](#). Za dodatne informacije o varnem delu obiščite domačo stran za skladnost s predpisi na naslovu [dell.com/regulatory\\_compliance](http://dell.com/regulatory_compliance).

## Postopek

Okvir zaslona poravnajte s hrbtnim pokrovom zaslona in ga previdno potisnite na njegovo mesto.

## Po postopku

- 1 Ponovno namestite [sklop zaslona](#).
- 2 Upoštevajte navodila od 3. do 10. koraka v poglavju »Ponovna namestitev [matične plošče](#)«.
- 3 Upoštevajte navodila od 2. do 6. koraka v poglavju »Ponovna namestitev [naslona za dlani](#)«.
- 4 Ponovno namestite [tipkovnico](#).
- 5 Ponovno namestite [brežžično kartico](#).
- 6 Ponovno namestite [pomnilniške module](#).
- 7 Upoštevajte navodila od 3. do 5. koraka v poglavju »Ponovna namestitev [trdega diska](#)«.
- 8 Ponovno namestite [osnovno ploščo](#).
- 9 Ponovno namestite [baterijo](#).



# Odstranjevanje plošče zaslona

---



**Opozorilo:** Preden začnete delo znotraj računalnika, preberite varnostne informacije, ki so priložene računalniku, ter sledite korakom, navedenim v poglavju [Preden začnete delo znotraj računalnika](#). Ko končate delo znotraj računalnika, sledite navodilom v poglavju [Ko končate delo znotraj računalnika](#). Za dodatne informacije o varnem delu obiščite domačo stran za skladnost s predpisi na naslovu [dell.com/regulatory\\_compliance](http://dell.com/regulatory_compliance).

## Pred postopkom



**OPOMBA:** Ta navodila veljajo samo za prenosne računalnike, opremljene z zaslonom, ki ni na dotik.

- 1 Odstranite [baterijo](#).
- 2 Odstranite [osnovno ploščo](#).
- 3 Upoštevajte navodila od 1. do 3. koraka v poglavju »Odstranjevanje [trdega diska](#)«.
- 4 Odstranite [pomnilniške module](#).
- 5 Odstranite [brežžično kartico](#).
- 6 Odstranite [tipkovnico](#).
- 7 Upoštevajte navodila od 1. do 8. koraka v poglavju »Odstranjevanje [naslona za dlani](#)«.
- 8 Upoštevajte navodila od 1. do 8. koraka v poglavju »Odstranjevanje [matične plošče](#)«.
- 9 Odstranite [sklop zaslona](#).
- 10 Odstranite [okvir zaslona](#).

## Postopek

- 1 Odstranite vijake, s katerimi je plošča zaslona pritrjena na hrbtni pokrov zaslona.

**2** Obrnite zaslonko ploščo.

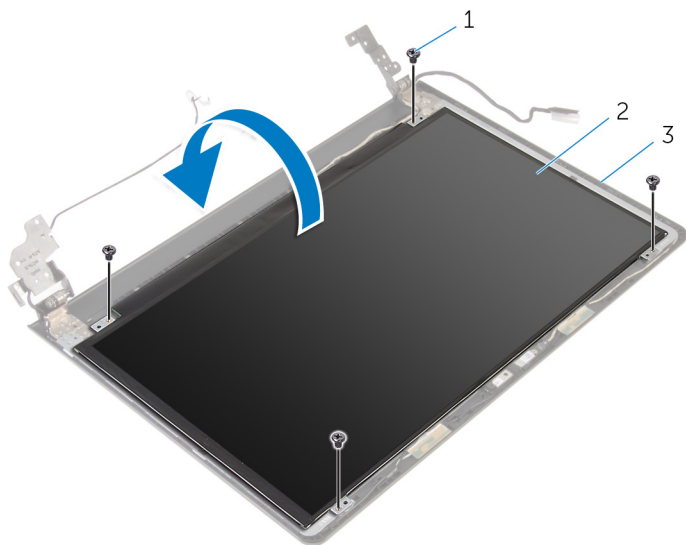

**1** Vijaki (4)

**2** Plošča zaslona

**3** hrbtni pokrov zaslona

**3** Prilepite trak, s katerim je kabel zaslona pritrjen na hrbtni pokrov zaslona.

**4** Dvignite zapah in kabel zaslona odklopite s hrbtne plošče zaslona.

5 Ploščo zaslona dvignite s hrbtnega pokrova zaslona.

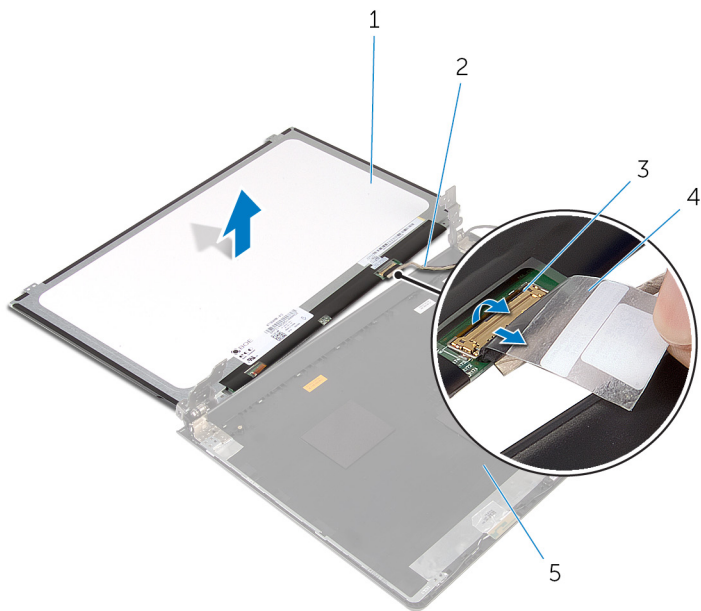

1 Plošča zaslona

2 Kabel zaslona

3 Zapah

4 Trak

# Ponovna namestitev plošče zaslona

---



**Opozorilo:** Preden začnete delo znotraj računalnika, preberite varnostne informacije, ki so priložene računalniku, ter sledite korakom, navedenim v poglavju [Preden začnete delo znotraj računalnika](#). Ko končate delo znotraj računalnika, sledite navodilom v poglavju [Ko končate delo znotraj računalnika](#). Za dodatne informacije o varnem delu obiščite domačo stran za skladnost s predpisi na naslovu [dell.com/regulatory\\_compliance](http://dell.com/regulatory_compliance).

## Postopek

- 1 Kabel zaslona potisnite v priključek na hrbtnem pokrovu zaslona in pritisnite na zapah, da pritrdite kabel.
- 2 Prilepite trak, s katerim je kabel zaslona pritrjen na hrbtno ploščo zaslona.
- 3 Obrnite ploščo zaslona in jo postavite na hrbtni pokrov zaslona.
- 4 Poravnajte odprtine za vijake na plošči zaslona z odprtinami za vijake na hrbtnem pokrovu zaslona.
- 5 Ponovno namestite vijake, s katerimi je plošča zaslona pritrjena na hrbtni pokrov zaslona.

## Po postopku

- 1 Ponovno namestite [okvir zaslona](#).
- 2 Ponovno namestite [sklop zaslona](#).
- 3 Upoštevajte navodila od 3. do 10. koraka v poglavju »Ponovna namestitev [matične plošče](#)«.
- 4 Upoštevajte navodila od 2. do 6. koraka v poglavju »Ponovna namestitev [naslona za dlani](#)«.
- 5 Ponovno namestite [tipkovnico](#).
- 6 Ponovno namestite [brežžično kartico](#).
- 7 Ponovno namestite [pomnilniške module](#).
- 8 Upoštevajte navodila od 3. do 5. koraka v poglavju »Ponovna namestitev [trdega diska](#)«.
- 9 Ponovno namestite [osnovno ploščo](#).

**10** Ponovno namestite [baterijo](#).

# Odstranjevanje kamere

---



**Opozorilo:** Preden začnete delo znotraj računalnika, preberite varnostne informacije, ki so priložene računalniku, ter sledite korakom, navedenim v poglavju [Preden začnete delo znotraj računalnika](#). Ko končate delo znotraj računalnika, sledite navodilom v poglavju [Ko končate delo znotraj računalnika](#). Za dodatne informacije o varnem delu obiščite domačo stran za skladnost s predpisi na naslovu [dell.com/regulatory\\_compliance](http://dell.com/regulatory_compliance).

## Pred postopkom



**OPOMBA:** Ta navodila veljajo samo za prenosne računalnike, opremljene z zaslonom, ki ni na dotik.

- 1 Odstranite [baterijo](#).
- 2 Odstranite [osnovno ploščo](#).
- 3 Upoštevajte navodila od 1. do 3. koraka v poglavju »Odstranjevanje [trdega diska](#)«.
- 4 Odstranite [pomnilniške module](#).
- 5 Odstranite [brežžično kartico](#).
- 6 Odstranite [tipkovnico](#).
- 7 Upoštevajte navodila od 1. do 8. koraka v poglavju »Odstranjevanje [naslona za dlani](#)«.
- 8 Upoštevajte navodila od 1. do 8. koraka v poglavju »Odstranjevanje [matične plošče](#)«.
- 9 Odstranite [sklop zaslona](#).
- 10 Odstranite [okvir zaslona](#).

## Postopek

- 1 S plastičnim peresom previdno dvignite kamero s hrbtnega pokrova zaslona.

2 Kabel kamere odklopite s kamere.

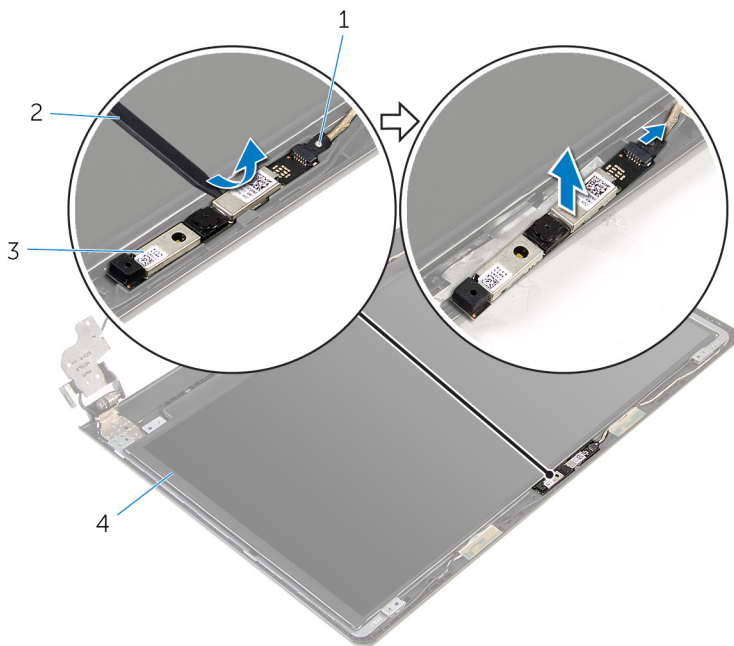

1 Kabel kamere

2 Plastično pero

3 Kamera

# Ponovna namestitev kamere

---



**Opozorilo:** Preden začnete delo znotraj računalnika, preberite varnostne informacije, ki so priložene računalniku, ter sledite korakom, navedenim v poglavju [Preden začnete delo znotraj računalnika](#). Ko končate delo znotraj računalnika, sledite navodilom v poglavju [Ko končate delo znotraj računalnika](#). Za dodatne informacije o varnem delu obiščite domačo stran za skladnost s predpisi na naslovu [dell.com/regulatory\\_compliance](http://dell.com/regulatory_compliance).

## Po postopku

- 1 Ponovno namestite [okvir zaslona](#).
- 2 Ponovno namestite [sklop zaslona](#).
- 3 Ponovno namestite [matično ploščo](#).
- 4 Ponovno namestite [naslon za dlani](#).
- 5 Ponovno namestite [tipkovnico](#).
- 6 Ponovno namestite [brežžično kartico](#).
- 7 Ponovno namestite [pomnilniške module](#).
- 8 Upoštevajte navodila od 3. do 5. koraka v poglavju »Ponovna namestitev [trdega diska](#)«.
- 9 Ponovno namestite [osnovno ploščo](#).
- 10 Ponovno namestite [baterijo](#).

## Postopek

- 1 Kabel kamere priklopite na kamero.
- 2 Poravnajte kamero z oznakami za poravnavo na hrbtnem pokrovu zaslona in pritrdite kamero na mesto.



# Odstranjevanje tečajev zaslona



**Opozorilo:** Preden začnete delo znotraj računalnika, preberite varnostne informacije, ki so priložene računalniku, ter sledite korakom, navedenim v poglavju [Preden začnete delo znotraj računalnika](#). Ko končate delo znotraj računalnika, sledite navodilom v poglavju [Ko končate delo znotraj računalnika](#). Za dodatne informacije o varnem delu obiščite domačo stran za skladnost s predpisi na naslovu [dell.com/regulatory\\_compliance](http://dell.com/regulatory_compliance).

## Pred postopkom



**OPOMBA:** Ta navodila veljajo samo za prenosne računalnike, opremljene z zaslonom, ki ni na dotik.

- 1 Odstranite [baterijo](#).
- 2 Odstranite [osnovno ploščo](#).
- 3 Upoštevajte navodila od 1. do 3. koraka v poglavju »Odstranjevanje [trdega diska](#)«.
- 4 Odstranite [pomnilniške module](#).
- 5 Odstranite [brežžično kartico](#).
- 6 Odstranite [tipkovnico](#).
- 7 Upoštevajte navodila od 1. do 8. koraka v poglavju »Odstranjevanje [naslona za dlani](#)«.
- 8 Upoštevajte navodila od 1. do 8. koraka v poglavju »Odstranjevanje [matične plošče](#)«.
- 9 Odstranite [sklop zaslona](#).
- 10 Odstranite [ploščo zaslona](#).
- 11 Odstranite [okvir zaslona](#).

## Postopek

- 1 Odstranite vijake, s katerimi sta tečaja zaslona pritrjena na hrbtni pokrov zaslona.

- 2 Snemite tečaja z zapahov in dvignite tečaja zaslona s hrbtnega pokrova zaslona.

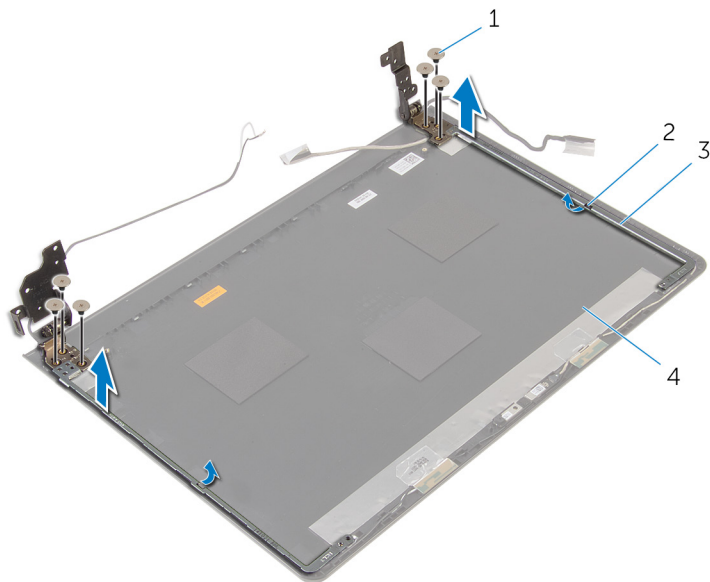

1 Vijaki (6)

2 Zapaha (2)

3 Tečaja zaslona (2)

4 Hrbtni pokrov zaslona

# Ponovna namestitev tečajev zaslona

---



**Opozorilo:** Preden začnete delo znotraj računalnika, preberite varnostne informacije, ki so priložene računalniku, ter sledite korakom, navedenim v poglavju [Preden začnete delo znotraj računalnika](#). Ko končate delo znotraj računalnika, sledite navodilom v poglavju [Ko končate delo znotraj računalnika](#). Za dodatne informacije o varnem delu obiščite domačo stran za skladnost s predpisi na naslovu [dell.com/regulatory\\_compliance](http://dell.com/regulatory_compliance).

## Postopek

- 1 Tečaje pomaknite pod zapahe na hrbtnem pokrovu zaslona.
- 2 Poravnajte odprtine za vijake na tečajih zaslona z odprtinami za vijake na hrbtnem pokrovu zaslona.
- 3 Ponovno namestite vijake, s katerimi sta tečaja zaslona pritrjena na hrbtni pokrov zaslona.



## Po postopku

- 1 Ponovno namestite [okvir zaslona](#).
- 2 Namestite [ploščo zaslona](#).
- 3 Ponovno namestite [sklop zaslona](#).
- 4 Upoštevajte navodila od 3. do 10. koraka v poglavju »Ponovna namestitev [matične plošče](#)«.
- 5 Upoštevajte navodila od 2. do 6. koraka v poglavju »Ponovna namestitev [naslona za dlani](#)«.
- 6 Ponovno namestite [tipkovnico](#).
- 7 Ponovno namestite [brežžično kartico](#).
- 8 Ponovno namestite [pomnilniške module](#).
- 9 Upoštevajte navodila od 3. do 5. koraka v poglavju »Ponovna namestitev [trdega diska](#)«.
- 10 Ponovno namestite [osnovno ploščo](#).
- 11 Ponovno namestite [baterijo](#).

# Posodobitev BIOS-a

---

Ko je na voljo posodobitev ali po ponovni namestitvi matične plošče boste morda morali posodobiti BIOS. Za posodobitev BIOS-a:

- 1 Vklopite računalnik.
- 2 Obiščite spletno mesto **dell.com/support**.
- 3 Kliknite **Product Support** (Podpora za izdelek), vnesite servisno oznako svojega prenosnika in kliknite **Submit** (Pošlji).
  -  **OPOMBA:** Če nimate servisne oznake, uporabite funkcijo samodejnega zaznavanja ali pa ročno poiščite model svojega računalnika.
- 4 Kliknite **Drivers & Downloads** (Gonilniki in prenosi).
- 5 Pojdite dol do **Or, show me all available drivers for...** (Ali pa mi pokaži razpoložljive gonilnike za ...) in izberite **BIOS** na spustnem seznamu **Category** (Kategorija).
  -  **OPOMBA:** V spustnem meniju **Change OS** (Spremeni operacijski sistem) izberite operacijski sistem, ki je nameščen na računalniku.
- 6 Razširite **BIOS**, da si boste lahko ogledali razpoložljive datoteke BIOS:
- 7 Kliknite **Download File** (Prenesi datoteko), da se prenese najnovejša različica BIOS-a za vaš računalnik.
- 8 Shranite datoteko in ko je prenos dokončan, poiščite mapo, kamor ste shranili posodobitveno datoteko.
- 9 Dvokliknite ikono datoteke za posodobitev BIOS-a in upoštevajte navodila na zaslonu.

# Iskanje pomoči in stik z družbo Dell

---

## Viri samopomoči

Informacije ter pomoč v zvezi z izdelki in storitvami Dell so na voljo na naslednjih spletnih virih samopomoči:

Informacije o samopomoči	Možnosti samopomoči
Dostop do pomoči Windows	<b>Windows 8.1</b> – Odprite čarobni gumb »Iskanje«, v iskalno polje vnesite <b>Pomoč in podpora</b> in pritisnite tipko <b>Enter</b> . <b>Windows 7</b> – Kliknite <b>Start</b> → <b>Pomoč in podpora</b> .
Informacije o izdelkih in storitvah Dell	Obiščite spletno mesto <b>dell.com</b>
Informacije o odpravljanju težav, uporabniški priročniki, navodila za namestitve, specifikacije izdelka, spletni dnevnik s tehnično pomočjo, gonilniki, posodobitve programske opreme in tako naprej	Obiščite spletno mesto <b>dell.com/support</b>
Informacije o sistemu Microsoft Windows 8.1	Obiščite spletno mesto <b>dell.com/windows8</b>
Informacije o sistemu Microsoft Windows 7	Kliknite <b>Start</b> → <b>Vsi programi</b> → <b>Dokumentacija Dell za pomoč</b> .
Naučite se več o operacijskem sistemu, o tem, kako namestiti in uporabljati računalnik, o varnostnem kopiranju podatkov, diagnostiki in tako dalje.	Glejte <i>Jaz in moj Dell</i> na spletni strani <b>dell.com/support/manuals</b> .

## Vzpostavljanje stika z družbo Dell

Če želite vzpostaviti stik z družbo Dell za prodajo, tehnično podporo ali podporo uporabnikom, obiščite **dell.com/contactdell**.



**OPOMBA:** Storitve so odvisne od države in izdelka in niso na voljo za vse države.



**OPOMBA:** Če nimate na voljo povezave z internetom, lahko kontaktne informacije najdete na vašem računu o nakupu, embalaži, blagajniškemu izpisku ali v katalogu izdelkov Dell.